



Návod na obsluhu

Klimatizácia miestností Daikin



CTXA15A2V1BW
FTXA20A2V1BW
FTXA25A2V1BW
FTXA35A2V1BW
FTXA42A2V1BW
FTXA50A2V1BW

CTXA15(A)(B)2V1BS
FTXA20(A)(B)2V1BS
FTXA25(A)(B)2V1BS
FTXA35(A)(B)2V1BS
FTXA42(A)(B)2V1BS
FTXA50(A)(B)2V1BS

CTXA15(A)(B)2V1BT
FTXA20(A)(B)2V1BT
FTXA25(A)(B)2V1BT
FTXA35(A)(B)2V1BT
FTXA42(A)(B)2V1BT
FTXA50(A)(B)2V1BT

CTXA15B2V1BB
FTXA20B2V1BB
FTXA25B2V1BB
FTXA35B2V1BB
FTXA42B2V1BB
FTXA50B2V1BB

Obsah

1 O dokumentácii	2
1.1 Informácie o dokumente	2
2 O systéme	3
2.1 Vnútornej jednotka	3
2.2 O používateľskom rozhraní	3
2.2.1 Komponenty: Používateľské rozhranie	3
2.2.2 Obsluha používateľského rozhrania	4
3 Pred spustením do prevádzky	4
3.1 Prípevnenie používateľského rozhrania k stene	4
3.2 Vloženie batérií	4
3.3 O hodinách	4
3.3.1 Nastavenie hodín	4
3.4 Jas displeja vnútornej jednotky	5
3.4.1 Nastavenie jasu displeja vnútornej jednotky	5
3.5 Zapnutie elektrického napájania	5
3.6 Zmena nastavenia polohy vnútornej jednotky	5
4 Prevádzka	5
4.1 Rozsah prevádzky	5
4.2 Režim prevádzky a menovitá hodnota teploty	5
4.2.1 Spustenie/zastavenie režimu prevádzky a nastavenie teploty	6
4.3 Prietok vzduchu	6
4.3.1 Nastavenie rýchlosti prúdenia vzduchu	6
4.4 Smer prúdenia vzduchu	6
4.4.1 Nastavenie zvislého smeru prúdenia vzduchu	6
4.4.2 Nastavenie vodorovného smeru prúdenia vzduchu	7
4.4.3 Použitie 3-D smeru prúdenia vzduchu	7
4.5 Režim prevádzky Pohodlné prúdenie vzduchu a Inteligentné oko	7
4.5.1 Režim prevádzky vhodného smeru prúdenia vzduchu Komfort	7
4.5.2 Režim prevádzky inteligentné oko	7
4.5.3 Spustenie alebo zastavenie režimu prevádzky Prijemné prúdenie vzduchu a Inteligentné oko	8
4.6 Režim prevádzky na vyšší výkon Powerful	8
4.6.1 Zapnutie alebo zastavenie režimu prevádzky na vyšší výkon Powerful	8
4.7 Režim hospodárnej prevádzky Econo a pokojnej prevádzky vonkajšej jednotky	8
4.7.1 Režim hospodárnej prevádzky Econo	8
4.7.2 Režim pokojnej prevádzky vonkajšej jednotky	8
4.7.3 Spustenie alebo zastavenie režimu hospodárnej prevádzky Econo a pokojnej prevádzky vonkajšej jednotky	8
4.8 Režim prevádzky Flash Streamer (čistenie vzduchu)	9
4.8.1 Spustenie/zastavenie režimu prevádzky Flash streamer (čistenie vzduchu)	9
4.9 Režim prevádzky Zap./Vyp. časovača	9
4.9.1 Spustenie alebo zastavenie režimu prevádzky OFF timer (Vyp. časovača)	9
4.9.2 Spustenie alebo zastavenie režimu prevádzky ON timer (Zap. časovača)	9
4.9.3 Kombinácia funkcií časovača vypnutie a zapnutie	9
4.10 Režim prevádzky Týždenný časovač	10
4.10.1 Nastavenie režimu prevádzky Weekly timer	10
4.10.2 Kopírovanie rezervácie	11
4.10.3 Potvrdenie rezervácie	11
4.10.4 Deaktivácia a opätovná aktivácia režimu prevádzky Weekly timer	11
4.10.5 Vymazanie rezervácií	11
4.11 Bezdrôtové spojenie LAN	11
4.11.1 Predbežné opatrenia pri použití bezdrôtového adaptéra	12
4.11.2 Inštalácia aplikácie Daikin Online Controller	12

4.11.3 Nastavenie bezdrôtového pripojenia	12
---	----

5 Úsporná a optimálna prevádzka	13
6 Údržba a servis	14
6.1 Prehľad: údržba a servis	14
6.2 Čistenie vnútornej jednotky a používateľského rozhrania	14
6.3 Čistenie čelného panelu	15
6.4 Otvorenie čelného panelu	15
6.5 O vzduchových filtroch	15
6.6 Čistenie vzduchového filtra	15
6.7 Čistenie titániovo apatitového deodorizačného filtra a filtra strieborných častíc (Ag-iónový filter)	16
6.8 Výmena titániovo apatitového deodorizačného filtra a filtra strieborných častíc (Ag-iónový filter)	16
6.9 Uzavretie čelného panelu	16
6.10 Odobratie čelného panelu	16
6.11 Dodržiavanie zásad pred dlhším odstavením	17
7 Odstraňovanie problémov	17
7.1 Odstraňovanie problémov adaptéra bezdrôtového pripojenia	17
8 Likvidácia	18

1 O dokumentácii

1.1 Informácie o dokumente

Ďakujeme vám za nákup tohto produktu. Pokyny:

- Dokumentáciu si uchovajte pre budúcu referenciu.

Cieľoví používatelia

Koncoví používatelia



INFORMÁCIE

Toto zariadenie je určené pre odborníkov alebo vyškolených používateľov v obchodoch, v odvetví svietidiel a na farmách, prípadne pre začiatočníkov na komerčné a domáce používanie.

Dokumentácia

Tento dokument je súčasťou dokumentácie. Celá dokumentácia zahŕňa tieto dokumenty:

• Všeobecné bezpečnostné opatrenia:

- Bezpečnostné pokyny, ktoré si musíte prečítať pred používaním systému
- Formát: Papier (v balení vnútornej jednotky)

• Návod na obsluhu:

- Rýchly návod na základné používanie
- Formát: Papier (v balení vnútornej jednotky)

• Používateľská referenčná príručka:

- Podrobné pokyny a informácie o základnom a rozšírenom používaní
- Formát: Digitálne súbory na stránke <http://www.daikineurope.com/support-and-manuals/product-information/>

Najnovšie revízie dodanej dokumentácie môžu byť k dispozícii na regionálnej webovej lokalite spoločnosti Daikin alebo vám ich poskytne inštalatér.

Jazykom pôvodnej dokumentácie je angličtina. Všetky ostatné jazyky sú preklady.

2 O systéme



VAROVANIE: HORĽAVÝ MATERIÁL

Chladivo vo vnútri tejto jednotky je stredne horľavé.



UPOZORNENIE

Vnútrotná jednotka obsahuje rádiové zariadenie, minimálna vzdialenosť medzi žiariacou súčasťou zariadenia a používateľom je 10 cm.



VÝSTRAHA

Systém **NEPOUŽÍVAJTE** na iné účely. Aby nedochádzalo k zhoršeniu kvality daných predmetov, **NEPOUŽÍVAJTE** jednotku na chladenie presných nástrojov, potravín, rastlín, zvierat a ani umeleckých diel.

2.1 Vnútrotná jednotka



UPOZORNENIE

Do vstupu alebo výstupu vzduchu **NEVKLADAJTE** prsty, tyčky alebo iné predmety. Keďže sa ventilátor otáča veľkou rýchlosťou, mohol by spôsobiť úraz.



INFORMÁCIE

Hladina tlaku zvuku je menšia ako 70 dBA.



VAROVANIE

- Jednotku sami nemodifikujte, nedemontujte, neodstraňujte, opätovne neinštalujte alebo neopravujte, keďže demontáž alebo inštalácia môže spôsobiť zasiahnutie elektrickým prúdom alebo vznik požiaru. Skontaktujte sa s vaším predajcom.
- V prípade náhodných únikov chladiva sa presvedčte, že v blízkosti nie je otvorený plameň. Samotné chladivo je celkom bezpečné, netoxické a slabo horľavé, ale pri náhodnom úniku do miestnosti vytvára toxický plyn tam, kde je prítomný horľavý vzduch z ventilátorov ohrievačov, plynových varičov atď. Vždy nechajte potvrdiť kvalifikovaným servisným personálom, že pred obnovením prevádzky bolo miesto úniku opravené.

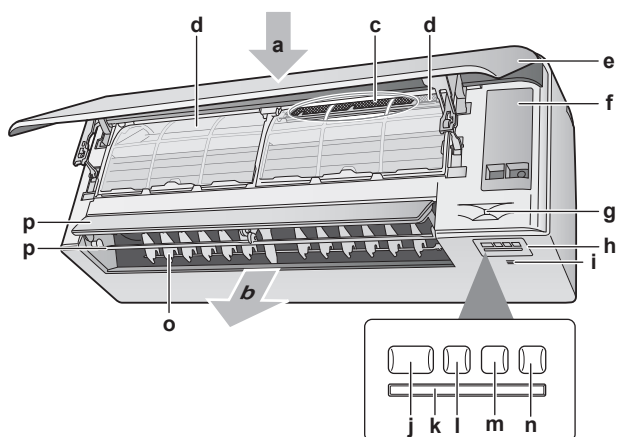

- a Prívod vzduchu
- b Odvod vzduchu
- c Titániovo apatitový deodorizačný filter a filter strieborných častíc (Ag-iónový filter)
- d Vzduchový filter
- e Čelný panel
- f Servisný kryt
- g Snímač Intelligent Eye (inteligentné oko)
- h Zobrazenie
- i Snímač izbovej teploty a vlhkosti
- j ON/OFF tlačidlo a kontrolka prevádzky (zelená)
- k Prijímač signálu
- l Kontrolka timer (časovač) (oranžová)

- m Kontrolka Inteligentné oko (zelená)
- n Tlačidlo bezdrôtového adaptéra ON/OFF
- o Žaluzie (zvislé lamely)
- p Klapky (vodorovné lamely)

Poznámka: Poloha titániovo apatitového deodorizačného filtra a filtra strieborných častíc je zameniteľná.

Tlačidlo ON/OFF (ZAP/VYP)

Ak chýba používateľské rozhranie, na spustenie alebo zastavenie prevádzky môžete použiť tlačidlo ON/OFF (ZAP./VYP.) na vnútornej jednotke. Ak sa prevádzka spustí použitím tohto tlačidla, použijú sa nasledovné nastavenia:

- Režim prevádzky = Automatika
- Nastavenie teploty = 25°C
- Rýchlosť prúdenia vzduchu = Automatika

2.2 O používateľskom rozhraní

- Priame slnečné svetlo.** Používateľské rozhranie nevystavujte priamemu slnečnému žiareniu.
- Prach.** Prach na vysielacom alebo prijímači signálu zníži ich citlivosť. Prach utrite jemnou utierkou.
- Elektrické žiarivky.** Signálová komunikácia môže byť narušená žiarivkami so štartérom umiestnenými v miestnosti. V tomto prípade sa skontaktujte s vaším inštalátorom.
- Iné spotrebiče.** Ak používateľské rozhranie ovláda nejaké iné spotrebiče, tieto spotrebiče odstráňte alebo sa poraďte s vaším inštalátorom.
- Závesy.** Presvedčte sa, že signál medzi jednotkou a používateľským rozhraním NIE je blokovaný závesmi alebo inými predmetmi.



VÝSTRAHA

- Používateľské rozhranie **NEPÚŠŤAJTE** na zem.
- Používateľské rozhranie **NENECHÁVAJTE** vlhké.

2.2.1 Komponenty: Používateľské rozhranie

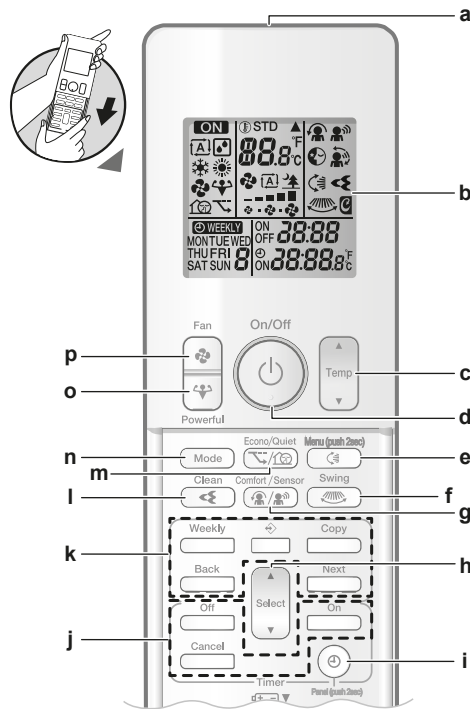

- a Vysielač signálu
- b LCD displej
- c Tlačidlo nastavenia teploty
- d Tlačidlo ON/OFF (ZAP/VYP)

3 Pred spustením do prevádzky

- e Tlačidlo zvislého otočenia a menu (stlačte na 2 sekundy)
- f Tlačidlo vodorovného otočenia
- g Tlačidlo režimu prevádzky Comfort airflow a Intelligent eye (Prijemné prúdenie vzduchu a Inteligentné oko)
- h Tlačidlo výberu
- i Tlačidlo hodín a otvorenia panelu (stlačte na 2 sekundy)
- j Tlačidlá režimu prevádzky Zap./Vyp. časovača
- k Tlačidlá režimu prevádzky Týždenný časovač
- l Tlačidlo režimu prevádzky Flash Streamer (čistenie vzduchu)
- m Tlačidlo režimu prevádzky Econo a pokojnej prevádzky vonkajšej jednotky
- n Tlačidlo prepínania režimu Mode
- o Tlačidlo Powerful (Výkonnejšie)
- p Tlačidlo Fan (Ventilátor)

i INFORMÁCIE

Na otvorenie čelného panelu, keď čistíte vzduchové filtre, použite  (držte stlačené 2 sekundy). Pozri "6.4 Otvorenie čelného panelu" [p 15].

2.2.2 Obsluha používateľského rozhrania

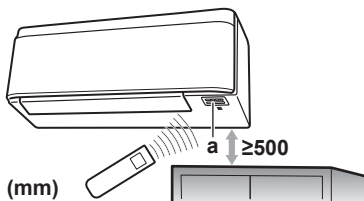

a Prijímač signálu

Poznámka: Presvedčte sa, že sa do vzdialenosti 500 mm pod prijímačom signálu nenachádzajú žiadne prekážky. Môžu mať vplyv na príjem užívateľského rozhrania.

- 1 Zamierte vysielateľ signálu na prijímač signálu na vnútornej jednotke (maximálna vzdialenosť komunikácie je 7 m).

Výsledok: Akonáhle vnútorná jednotka prijme signál z používateľského rozhrania, budete počuť zvuk:

Zvuk	Popis
Dlhé pípnutie	Spustí sa prevádzka.
Píp	Zmeny nastavenia.
Dlhé pípnutie	Prevádzka sa ukončí.

3 Pred spustením do prevádzky

3.1 Pripevnenie používateľského rozhrania k stene

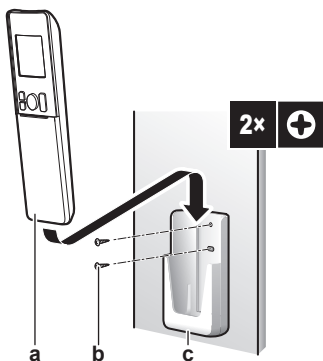

- a Používateľské rozhranie
- b Skrutky (dodáva zákazník)
- c Držiak používateľského rozhrania

- 1 Zvoľte miesto, z ktorého môžu signály dosiahnuť jednotku.
- 2 Pomocou skrutiek na stenu alebo podobné miesto umiestnite držiak.

- 3 Používateľské rozhranie zaveste na držiak používateľského rozhrania.

3.2 Vloženie batérií

Batérie vydržia približne 1 rok.

- 1 Demontujte čelný kryt.
- 2 Vložte obe batérie naraz.
- 3 Nasadte čelný kryt späť.

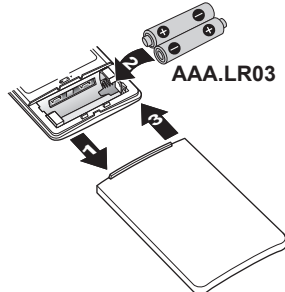

i INFORMÁCIE

- Vybitá batéria sa zobrazuje blikaním LCD displeja.
- VŽDY vymeňte obe batérie naraz.

3.3 O hodinách

Ak vnútorné hodiny vnútornej jednotky NIE sú nastavené na správny čas, režim so zapnutým časovačom ON timer, s vypnutým časovačom OFF timer a týždenný časovač weekly timer NEBUDE fungovať presne. Hodiny sa musia nastaviť znova:

- Po vypnutí jednotky obvodovým ističom.
- Po zlyhaní elektrického napájania.
- Po výmene batérií v používateľskom rozhraní.



3.3.1 Nastavenie hodín

Poznámka: Ak NIE je nastavený čas, MON,  a  blikajú.

- 1 Stlačte .

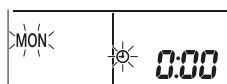
Výsledok: MON a  blikajú



- 2 Stlačte  alebo  a tým nastavíte aktuálny deň týždňa.

Poznámka: Keď pridržíte tlačidlo  alebo , rýchlo sa zvýši alebo zníži nastavenie času.

- 3 Stlačte .

Výsledok: Bliká .

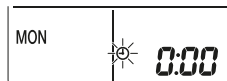

- 4 Stlačením  alebo  nastavíte správny čas.

- 5 Stlačte .

Výsledok: Nastavenie je ukončené. Bliká .

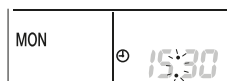

3.4 Jas displeja vnútornej jednotky

Podľa potreby nastavte jas displeja vnútornej jednotky alebo ho vypnite.

3.4.1 Nastavenie jasu displeja vnútornej jednotky

- 1 Stlačte  najmenej na 2 sekundy.

Výsledok: Na displeji sa zobrazí menu *!* ! bliká.

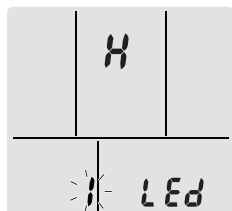

- 2 Stlačte .
- 3 Stlačením tlačidla  alebo  zmeníte nastavenie nasledovne:



...bliká	Jas je...
H	Vysoký
L	Nízky
of	Vyp

- 4 Zvolené nastavenie potvrdíte stlačením .

Výsledok: Nastavenie jasu sa zmení.

Poznámka: Displej sa automaticky vráti na štandardnú obrazovku po 60 sekundách. Ak sa chcete vrátiť na štandardnú obrazovku skôr, stlačte tlačidlo  dvakrát.

3.5 Zapnutie elektrického napájania

- 1 Zapnite obvodový istič.



Výsledok: Za účelom nastavenia referenčnej polohy sa otvorí a uzavrie klapka vnútornej jednotky.

3.6 Zmena nastavenia polohy vnútornej jednotky

Nastavenie polohy vnútornej jednotky zabráni priamemu prúdeniu vzduchu na stenu.

- 1 Stlačte  najmenej na 2 sekundy.

Výsledok: Na displeji sa zobrazí menu *!*.

- 2 Stlačte  alebo , ak chcete zmeniť menu na *3*.



Výsledok: Na displeji sa zobrazí menu *3*. Bliká *3*.

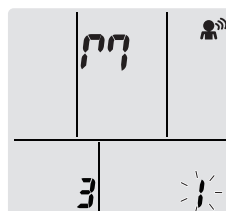

- 3 Stlačením tlačidla  vyberiete menu.

Výsledok: Bliká *!*.



- 4 Stlačením tlačidla  alebo  zmeníte nastavenie nasledovne:



Ak je jednotka...	Symbol	Bliká	Výsledok
V strede steny (štandardné nastavenie z výroby)	<i>!</i>	<i>!</i>	
≤500 mm od steny vpravo	<i>1</i>	<i>2</i>	
≤500 mm od steny vľavo	<i>2</i>	<i>3</i>	

Výsledok: Nastaví rozsah prúdenia vzduchu, aby sa zabránilo priamemu kontaktu so stenou.

4 Prevádzka

4.1 Rozsah prevádzky

Systém používajte v nasledovných rozsahoch teploty alebo vlhkosti pre bezpečnú a účinnú prevádzku.

Režim prevádzky	Rozsah prevádzky
Klimatizácia ^{(a)(b)}	<ul style="list-style-type: none"> Vonkajšia teplota: -10~46°C DB Vnútorňa teplota: 18~32°C DB Vnútorňa vlhkosť: ≤80%
Vykurovanie ^(a)	<ul style="list-style-type: none"> Vonkajšia teplota: -15~24°C DB Vnútorňa teplota: 10~30°C DB
Sušenie ^(a)	<ul style="list-style-type: none"> Vonkajšia teplota: -10~46°C DB Vnútorňa teplota: 18~32°C DB Vnútorňa vlhkosť: ≤80%

^(a) Ak jednotka beží mimo prevádzkového rozsahu, bezpečnostné zariadenie môže zastaviť prevádzku systému.

^(b) Ak jednotka beží mimo prevádzkového rozsahu, môže dôjsť ku kondenzácii a kvapkaniu vody.

4.2 Režim prevádzky a menovitá hodnota teploty

Kedy. Nastavte režim prevádzky systému a nastavte teplotu, ak chcete:

- Vykúriť alebo ochladiť miestnosť
- Vyfukovať vzduch do miestnosti bez vykurovania alebo klimatizácie
- Znížiť vlhkosť v miestnosti

4 Prevádzka

Čo. Systém funguje odlišne v závislosti od voľby používateľa.

Nastavenie	Popis
Automatika	Systém ochladí alebo ohreje miestnosť na menovitú hodnotu teploty. V prípade potreby automaticky prepína medzi klimatizáciou a vykurovaním.
Sušenie	Systém zníži vlhkosť v miestnosti bez zmeny teploty.
Vykurovanie	Systém ohreje miestnosť na menovitú hodnotu teploty.
Klimatizácia	Systém ochladí miestnosť na menovitú hodnotu teploty.
Ventilátor	Systém len riadi prúdenie vzduchu (rýchlosť prúdenia vzduchu a smer prúdenia vzduchu). Systém NERIADI teplotu.

Prídavné informácie:

- **Vonkajšia teplota.** Vplyv klimatizácie alebo vykurovania systémom sa znižuje, ak je vonkajšia teplota príliš vysoká alebo príliš nízka.
- **Prevádzka rozmrazovania.** Počas režimu prevádzky Vykurovanie sa môže na vonkajšej jednotke objaviť námraza, ktorá znižuje výkon vykurovania. V takom prípade sa systém automaticky prepne do režimu prevádzky Odmrazovanie, aby sa zbavil námrazy. Počas odmravovania z vnútornej jednotky NEPRÚDI horúci vzduch.
- **Snímač vlhkosti.** Vlhkosť regulujte znížením vlhkosti v priebehu procesu klimatizácie.

4.2.1 Spustenie/zastavenie režimu prevádzky a nastavenie teploty



ON: Jednotka je v prevádzke.

: Režim prevádzky = Automatika

: Režim prevádzky = Sušenie

: Režim prevádzky = Klimatizácia

: Režim prevádzky = Vykurovanie

: Režim prevádzky = Len ventilátor

: Zobrazuje nastavenú teplotu.

- 1 Stlačte tlačidlo jeden alebo viackrát a tým vyberiete režim prevádzky.

Výsledok: Tento režim bude nastavený v nasledovnej postupnosti:



- 2 Stlačením tlačidla spustíte prevádzku.

Výsledok: Na LCD sa zobrazí **ON** a zvolený režim.

- 3 Stlačte tlačidlo alebo na tlačidle jeden alebo viackrát, aby sa znížila alebo zvýšila **teplota**.

Režim prevádzky Klimatizácia	Režim prevádzky Vykurovanie	Režim prevádzky Automatika	Režim prevádzky Sušenie alebo Len ventilátor
18~32°C	10~30°C	18~30°C	—

Poznámka: Pri použití režimu prevádzky **Sušenie** alebo **Len ventilátor**, nemôžete nastaviť teplotu.

- 4 Stlačením tlačidla **zastavíte** prevádzku.

Výsledok: **ON** zmizne z LCD. Kontrolka prevádzky zhasne.

4.3 Prietok vzduchu

- 1 Stlačením tlačidla vyberte:

	5 úrovní rýchlosti prúdenia vzduchu, od "—" do "■"
	Režim prevádzky Automatika
	Pokojný režim prevádzky vnútornej jednotky. Keď je prúdenie vzduchu nastavené na "■", hluk z jednotky bude znížený.

INFORMÁCIE

- Ak teplota v jednotke v režime klimatizácia, vykurovanie alebo automatika dosiahne nastavenú požadovanú hodnotu. Ventilátor sa zastaví.
- Pri použití režimu prevádzky sušenie, NEMÔŽETE nastaviť nastavenie rýchlosti prúdenia vzduchu.

4.3.1 Nastavenie rýchlosti prúdenia vzduchu

- 1 Ak chcete zmeniť nastavenie prúdenia vzduchu nasledovným postupom, stlačte .



4.4 Smer prúdenia vzduchu

Kedy. Nastavte smer prúdenia vzduchu podľa potreby.

Čo. Systém riadi smer prúdenia vzduchu odlišne v závislosti od voľby používateľa (otočná alebo pevná poloha). Robí to pohybom vodorovných (klapky) alebo zvislých lamiel (žalúzie).

Nastavenie	Smer prúdenia vzduchu
Zvislý automatický pohyb sklopenia	Pohybuje sa hore a dole.
Vodorovný automatický pohyb sklopenia	Pohybuje zboka na bok.
3-D smer prúdenia vzduchu	Pohybuje sa striedavo hore a dole a zboka na bok
[—]	Zostane v pevnej polohe.

UPOZORNENIE

K nastaveniu polohy lamiel a žalúzií VŽDY použite používateľské rozhranie. Ak sa lamely a žalúzia sklápajú a pohybujete s nimi násilne rukou, mechanizmus sa poškodí.

Rozsah pohybu klapky sa mení podľa režimu prevádzky. Klapka sa zastaví v hornej polohe, ak sa rýchlosť prúdenia vzduchu zmení na nízku v priebehu nastavenia sklopenia hore a dole.

4.4.1 Nastavenie zvislého smeru prúdenia vzduchu

- 1 Stlačte .

Výsledok: sa zobrazí na LCD. Klapky (vodorovné lamely) sa začnú kývať.

- 2 Ak chcete použiť pevnú polohu, akonáhle klapky dosiahnu požadovanú polohu, stlačte .

Výsledok:  zmizne z LCD. Pohyb klapiek sa zastaví.

4.4.2 Nastavenie vodorovného smeru prúdenia vzduchu

- 1 Stlačte .

Výsledok:  sa zobrazí na LCD. Žalúzie (vodorovné lamely) sa začnú kývať.

- 2 Ak chcete použiť pevnú polohu, akonáhle žalúzie dosiahne požadovanú polohu, stlačte .

Výsledok:  zmizne z LCD. Pohyb žaluzí sa zastaví.



i INFORMÁCIE



Ak je jednotka nainštalovaná v rohu miestnosti, smer žaluzíí má byť od steny. Ak stena zablokuje vzduch, účinnosť klesne.

4.4.3 Použitie 3-D smeru prúdenia vzduchu

- 1 Stlačte  a .

Výsledok: Na LCD sa zobrazí  a . Klapky (vodorovné lamely) a žalúzie (zvislé lamely) sa začnú kývať.

- 2 Ak chcete použiť pevnú polohu, akonáhle klapky a žalúzie dosiahne požadovanú polohu, stlačte tlačidlo  a .

Výsledok:  a  zmiznú z LCD. Pohyb klapiek a lamiel sa zastaví.

4.5 Režim prevádzky Pohodlné prúdenie vzduchu a Inteligentné oko

Režimy prevádzky Pohodlné prúdenie vzduchu a Inteligentné oko môžete použiť samostatne alebo ich kombinovať.

4.5.1 Režim prevádzky vhodného smeru prúdenia vzduchu Komfort

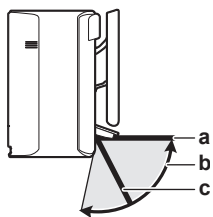

Jednotka automaticky zmení smer prúdenia vzduchu, aby sa miestnosť účinnejšie ohriala alebo ochladila. Priame prúdenie vzduchu z jednotky bude menej zreteľné.



- a Poloha klapky v režime prevádzky Klimatizácia alebo Sušenie
b Rozsah klapky v režime prevádzky Vykurovanie (zvislý smer prúdenia vzduchu ZAP)
c Poloha klapky v režime prevádzky Vykurovanie (zvislý smer prúdenia vzduchu VYP)



V režime prevádzky Klimatizácia alebo Sušenie

Na rozvedenie vzduchu po celej ploche stropu sa upraví smer prúdenia vzduchu.

Prijemné prúdenie vzduchu ZAP	Prijemné prúdenie vzduchu VYP
	

V režime prevádzky Vykurovanie

Na rozvedenie vzduchu po celej ploche podlahy sa upraví smer prúdenia vzduchu. Jednotka rozpozná teplotu v miestnosti a na podlahe a automaticky zvolí 1 z 3 smerov prúdenia vzduchu.

Ohrev	Smer výstupu vzduchu smerom dole	Zvislý smer prúdu vzduchu
		

i INFORMÁCIE

Ak chcete deaktivovať funkciu Zvislý smer prúdenia vzduchu (napr. v prípade, že je nábytok alebo iný predmet pod jednotkou), pozri "Zapnutie alebo vypnutie funkcie zvislého prúdenia vzduchu" [► 7]. Ak je funkcia Zvislý smer prúdenia vzduchu deaktivovaná, prúdenie vzduchu sa nastaví smerom dole.

i INFORMÁCIE

Režim prevádzky na plný výkon Powerful a Comfort airflow sa NEMÔŽU používať súčasne. Naposledy zvolená funkcia má prioritu. Ak je zvolené automatické zvislé sklopenie, funkcia Comfort airflow (Prijemné prúdenie vzduchu) bude zrušená.

Zapnutie alebo vypnutie funkcie zvislého prúdenia vzduchu

- 1 Stlačte  najmenej na 2 sekúnd.

Výsledok: Na displeji sa zobrazí menu .

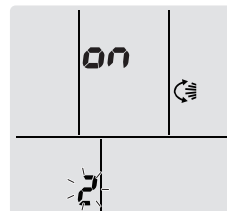

- 2 Ak chcete zmeniť obrazovku menu, stlačte  alebo .

Výsledok: Na displeji sa zobrazí menu .



- 3 Stlačením tlačidla  zmeňte nastavenie.

- 4 Stlačením tlačidla  alebo  zmeníte nastavenie.

...bliká	Funkcia Zvislý smer prúdenia vzduchu je...
	zapnutá
	vypnutá

- 5 Zvolené nastavenie potvrdíte stlačením .

Poznámka: Displej sa automaticky vráti na štandardnú obrazovku po 60 sekundách. Ak sa chcete vrátiť na štandardnú obrazovku skôr, stlačte tlačidlo  dvakrát.

4.5.2 Režim prevádzky inteligentné oko

Aby sa zabránilo priamemu kontaktu s ľuďmi, systém automaticky nastaví smer prúdenia vzduchu a teplotu v závislosti od detekcie pohybu ľudí. Ak sa v miestnosti nikto nepohybuje dlhšie ako 20 minút, režim prevádzky sa automaticky prepne do režimu úspory energie:

4 Prevádzka

O snímači inteligentné oko

! VÝSTRAHA

- NECHYTAJTE alebo NETLAČTE na snímač inteligentné oko. Keď tak urobíte, môže to spôsobiť poškodenie.
- V blízkosti snímača inteligentné oko NEUMIESTŇUJTE veľké predmety.

i INFORMÁCIE

Režim prevádzky na plný výkon Powerful a nočný Night sa NEMÔŽU používať súčasne s režimom prevádzky inteligentné oko Intelligent eye. Naposledy zvolená funkcia má prioritu.



- Rozsah detekcie.** Až do 9 m.
- Citlivosť detekcie.** Zmeny podľa umiestnenia, počtu osôb v miestnosti, rozsahu teploty atď.
- Omyly detekcie.** Snímač môže omylom detekovať domácich miláčikov, slnečné svetlo, pohyb záclon a pod.

4.5.3 Spustenie alebo zastavenie režimu prevádzky Prijemné prúdenie vzduchu a Inteligentné oko

- Stlačte tlačidlo  jeden alebo viackrát.

Výsledok: Nastavenie sa zmení v nasledovnom poradí:



Zobrazenie	Prevádzka
	Výhodné prúdenie vzduchu
	Inteligentné oko
	Pohodlné prúdenie vzduchu a Inteligentné oko
—	Oba deaktivované

Poznámka: Ak sa ľudia nachádzajú blízko čelnej strany vnútornej jednotky alebo je tam príliš veľa ľudí, použite kombináciu oboch režimov prevádzky.

- Na zastavenie režimu prevádzky stlačte tlačidlo  tak, aby oba symboly zmizli z LCD.

4.6 Režim prevádzky na vyšší výkon Powerful

Táto funkcia rýchlo maximalizuje účinky klimatizácie alebo vykurovania v ľubovoľnom režime prevádzky. Tieto funkcie umožňujú využiť maximálny výkon zariadenia.

i INFORMÁCIE

Režim prevádzky na plný výkon Powerful sa NEMÔŽE používať spolu s režimami hospodárnej prevádzky Econo, príjemného prúdenia vzduchu Comfort airflow alebo pokojného chodu vonkajšej jednotky Outdoor unit quiet. Naposledy zvolená funkcia má prioritu.

Režim prevádzky Powerful NEZVÝŠI výkon jednotky, ak je už v prevádzke s maximálnym výkonom.



4.6.1 Zapnutie alebo zastavenie režimu prevádzky na vyšší výkon Powerful

- Ak chcete jednotku spustiť, stlačte .

Výsledok: Na displeji LCD sa rozsvieti . Režim prevádzky na vyšší výkon Powerful beží počas 20 minút; potom sa režim prevádzky vráti do predtým nastaveného režimu.

- Stlačením  jednotku zastavíte.

Výsledok:  zmizne z LCD.

Poznámka: Režim výkonnej prevádzky Powerful sa dá nastaviť len, ak jednotka beží. Ak stlačíte , prevádzka sa zruší;  zmizne z LCD.

4.7 Režim hospodárnej prevádzky Econo a pokojnej prevádzky vonkajšej jednotky

4.7.1 Režim hospodárnej prevádzky Econo

Toto je funkcia, ktorá umožňuje účinnú prevádzku obmedzením hodnoty maximálnej spotreby energie. Táto funkcia je užitočná pre prípady, kedy je nutné venovať pozornosť elektrickému vypínaču, aby sa nezapol, keď výrobok prechádza pozdĺž iných spotrebičov.

i INFORMÁCIE

- Režim prevádzky na plný výkon Powerful a Econo sa NEMÔŽU používať súčasne. Naposledy zvolená funkcia má prioritu.
- Režim prevádzky Econo je funkciou, ktorá umožňuje účinnú prevádzku obmedzením spotreby energie vonkajšej jednotky obmedzením otáčok kompresora. Ak je spotreba energie príliš nízka, režim prevádzky Econo NEZNÍŽI spotrebu energie.

4.7.2 Režim pokojnej prevádzky vonkajšej jednotky

Pokojný režim prevádzky vonkajšej jednotky Outdoor unit quiet znižuje hlučnosť vonkajšej jednotky. **Príklad:** V noci.

i INFORMÁCIE



- Režim prevádzky na plný výkon Powerful a pokojnej prevádzky vonkajšej jednotky Outdoor unit quiet sa nemôžu používať súčasne. Naposledy zvolená funkcia má prioritu.
- Táto funkcia je k dispozícii len v automatickom režime, klimatizácie a vykurovania.
- Pokojný režim prevádzky vonkajšej jednotky Outdoor unit quiet obmedzuje otáčky kompresora. Ak sú otáčky kompresora už nízke, režim pokojnej prevádzky vonkajšej jednotky NEZNÍŽI viac otáčky kompresora.

4.7.3 Spustenie alebo zastavenie režimu hospodárnej prevádzky Econo a pokojnej prevádzky vonkajšej jednotky

- Stlačte tlačidlo  jeden alebo viackrát.



Výsledok: Nastavenie sa zmení v nasledovnom poradí:



Zobrazenie	Prevádzka
	Econo
	Režim pokojnej prevádzky vonkajšej jednotky
	Režim hospodárnej prevádzky Econo a pokojnej prevádzky vonkajšej jednotky

Zobrazenie	Prevádzka
—	Oba deaktivované

- Na zastavenie režimu prevádzky stlačte tlačidlo  tak, aby oba symboly zmizli z LCD.

Poznámka: Režim prevádzky Econo sa dá nastaviť len, ak jednotka beží. Stlačením tlačidla  sa zruší nastavenie a z LCD displeja zmizne .

Poznámka:  zostane na LCD j v prípade, ak vypnete jednotku použitím používateľského rozhrania a vypínača vnútornej jednotky ON/OFF.

4.8 Režim prevádzky Flash Streamer (čistenie vzduchu)

Streamer vytvára elektróny s vysokou rýchlosťou s vysoko oksyločovacími výkonom znižujúcim nepríjemný zápach. Čistí vzduch v miestnosti spolu s titánum-apatitovým deodorizačným filtrom a vzduchovými filtermi.

INFORMÁCIE

- Vytvárajú sa elektróny s vysokou rýchlosťou a absorbujú sa v zariadení, aby sa zabezpečila bezpečná prevádzka.
- Výstup Streamer môže spôsobiť pískajúci zvuk.
- Ak sa prúd vzduchu zoslabí, výstup Streamer sa môže dočasne zastaviť, aby sa zabránilo zápachu ozónu.

4.8.1 Spustenie/zastavenie režimu prevádzky Flash streamer (čistenie vzduchu)

- Stlačte .

Výsledok: Na LCD sa zobrazí  a vzduch v miestnosti sa vyčistí.

- Ak chcete zastaviť prevádzku, stlačte .

Výsledok:  zmizne z LCD a prevádzka sa zastaví.

4.9 Režim prevádzky Zap./Vyp. časovača

Funkcie časovača sú užitočné pre automatické zapínanie a vypínanie klimatizačnej jednotky v noci alebo ráno. Používať sa dá tiež kombinácia vypnutia (OFF timer) a zapnutia časovačom (ON timer).

INFORMÁCIE

Časovač naprogramujte znova v prípade:

- Po vypnutí jednotky ističom.
- Po zlyhaní elektrického napájania.
- Po výmene batérií v používateľskom rozhraní.

INFORMÁCIE

Pred použitím funkcií časovača sa MUSIA správne nastaviť hodiny. Pozri "3.3.1 Nastavenie hodín" [4].

4.9.1 Spustenie alebo zastavenie režimu prevádzky OFF timer (Vyp. časovača)

- Ak chcete jednotku spustiť, stlačte .

Výsledok: Na LCD sa zobrazí , rozsvieti sa kontrolka časovača a OFF bliká. ☉ a deň v týždni zmizne z LCD.





- Stlačením tlačidla  alebo  zmeníte nastavenie času.
- Znova stlačte .

Výsledok: OFF a nastavený čas sa zobrazia na displeji LCD.

Výsledok: Kontrolka časovača sa rozsvieti.

INFORMÁCIE

Zakaždým ako stlačíte  alebo , nastavenie času pokročí o 10 minút. Držanie stlačeného tlačidla mení nastavenie rýchlo.

- Ak chcete zastaviť prevádzku, stlačte .

Výsledok:  a OFF zmizne z LCD a kontrolka časovača zhasne. ☉ a deň v týždni sa zobrazia na LCD.

INFORMÁCIE

Keď nastavíte na ON/OFF timer, nastavenie času sa uloží do pamäte. Pri výmene batérií používateľského rozhrania sa obsah pamäte vymaže.

Použitie režimu nočného nastavenia v kombinácii s OFF timer

Klimatizačné zariadenie automaticky upraví nastavenie teploty (0,5°C smerom hore v režime Klimatizácia a 2,0°C dole v režime Vykurovanie), aby nedošlo k nadmernému ochladeniu či ohrevu miestnosti, čo by rušilo váš spánok.

4.9.2 Spustenie alebo zastavenie režimu prevádzky ON timer (Zap. časovača)

- Ak chcete jednotku spustiť, stlačte .



Výsledok: Na LCD sa zobrazí , rozsvieti sa kontrolka časovača a ON bliká. ☉ a deň v týždni zmizne z LCD.



- Stlačením tlačidla  alebo  zmeníte nastavenie času.
- Znova stlačte .

Výsledok: ON a nastavený čas sa zobrazia na displeji LCD. Kontrolka časovača sa rozsvieti.

INFORMÁCIE

Zakaždým ako stlačíte  alebo , nastavenie času pokročí o 10 minút. Držanie stlačeného tlačidla mení nastavenie rýchlo.

- Ak chcete zastaviť prevádzku, stlačte .

Výsledok:  a ON zmizne z LCD a kontrolka časovača zhasne. ☉ a deň v týždni sa zobrazia na LCD.

4.9.3 Kombinácia funkcií časovača vypnutie a zapnutie

- Nastavenie časovačov nájdete v "4.9.1 Spustenie alebo zastavenie režimu prevádzky OFF timer (Vyp. časovača)" [9] a "4.9.2 Spustenie alebo zastavenie režimu prevádzky ON timer (Zap. časovača)" [9].

Výsledok: OFF a ON sa zobrazia na displeji LCD.

Príklad:

4 Prevádzka

Zobrazenie	Aktuálny čas	Nastavený, keď...	Prevádzka
	6:00	je jednotka v prevádzke.	Zastaví sa o 7:00 a sa spustí o 14:00.
		jednotka NIE je v prevádzke.	Začína o 14:00.

Poznámka: Ak je nastavenie časovača aktívne, aktuálny čas sa na LCD NEZOBRAZÍ.

4.10 Režim prevádzky Týždenný časovač

S týmto režimom prevádzky môžete uložiť až 4 nastavenia časovača na každý deň v týždni.

Príklad: Vytvorí iné nastavenie od Pondelka do Piatku a iné nastavenie na víkend.

Deň v týždni	Príklad nastavenia
Pondelok ▪ Až do 4 nastavení.	
Utorok~Piatok ▪ Použite režim kopírovania, ak sú také isté ako pre pondelok.	
Sobota ▪ Žiadne nastavenie časovača	—
Nedeľa ▪ Až do 4 nastavení.	

- **Nastavenie ON-ON-ON-ON.** Umožňuje plánovať režim prevádzky a nastavenie teploty.
- **Nastavenie OFF-OFF-OFF-OFF.** Na každý deň je možné nastaviť iba čas vypnutia.

Poznámka: Nezabudnite používateľské rozhranie nasmerovať na vnútornú jednotku a pri nastavení režimu prevádzky Týždenný časovač skontrolovať prijímací tón.

INFORMÁCIE

Pred použitím funkcií časovača sa MUSIA správne nastaviť hodiny. Pozri "3.3.1 Nastavenie hodín" [4].

INFORMÁCIE

- Tak režim Weekly timer, ako aj ON/OFF timer sa NEMÔŽU používať súčasne. Režim prevádzky ON/OFF timer (Zap./Vyp. časovača) má prioritu. Režim Weekly timer prejde do pohotovostného stavu a z LCD zmizne . Ak je ON/OFF timer ukončený, aktivuje sa Weekly timer.
- Deň týždňa, režim ON/OFF timer, čas a teplota (len pre režim ON timer) sa môžu nastaviť pomocou Weekly timer. Iné nastavenia sú založené na predchádzajúcom nastavení ON timer.

4.10.1 Nastavenie režimu prevádzky Weekly timer

- 1 Stlačte

Výsledok: Zobrazí sa deň v týždni a rezervačné číslo aktuálneho dňa.



- 2 Stlačením tlačidla alebo vyberiete deň v týždni a rezervačné číslo.
- 3 Stlačte .

Výsledok: Je nastavený deň v týždni. a ON blikajú.



- 4 Stlačením alebo zvolíte režim.

Výsledok: Nastavenie sa zmení v nasledovnom poradí:



Zobrazenie	Funkcia
ON	ON timer
OFF	OFF timer
Prázdny	Vymaže rezerváciu

- 5 Stlačte .

Výsledok: Nastaví sa režim ON/OFF timer. a čas bliká.



Poznámka: Stlačte pre návrat na predchádzajúcu obrazovku. Ak je zvolená prázdna, pokračujte na krok 9.

- 6 Stlačením alebo zvolíte čas. Čas sa môže nastaviť medzi 0:00~23:50 v 10 minútových intervaloch.
- 7 Stlačte .

Výsledok: Čas je nastavený, a teplota bliká.

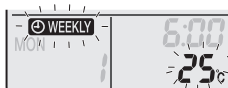

Poznámka: Stlačte pre návrat na predchádzajúcu obrazovku. Ak je zvolený OFF timer, pokračujte na krok 9.

- 8 Stlačením tlačidla alebo vyberiete požadovanú teplotu.

Poznámka: Nastavená teplota pre weekly timer (týždenné hodiny) sa zobrazí len, ak je zapnuté nastavenie režimu weekly timer (týždenné hodiny).

INFORMÁCIE

Teplota sa dá nastaviť na používateľskom rozhraní medzi 10~32°C, ale:

- v režime klimatizácia a automatický režim prevádzky pracuje jednotka na minime 18°C aj v prípade, ak je nastavená na 10~17°C.
- v režime vykurovanie a automatický režim prevádzky pracuje jednotka na minime 30°C aj v prípade, ak je nastavená na 31~32°C.

- 9 Stlačte .

Výsledok: Teplota a čas sú nastavené v ON timer. Čas je nastavený v OFF timer. Kontrolka časovača svieti oranžovou farbou.

Výsledok: Zobrazí sa obrazovka novej rezervácie.



10 Ak chcete nastaviť ďalšiu rezerváciu, opakujte predchádzajúci postup alebo stlačením  ukončíte nastavenie.

Výsledok: Na displeji LCD sa rozsvieti .

Poznámka: Rezerváciu je možné kopírovať s tým istým nastavením na iný deň. Pozri "4.10.2 Kopírovanie rezervácie" [p 11].

4.10.2 Kopírovanie rezervácie

Rezervácia sa môže kopírovať na iný deň. Bude sa kopírovať celá rezervácia vybraného dňa týždňa.

- 1 Stlačte .
- 2 Stlačením tlačidiel  alebo  vyberte týždeň, ktorý sa má kopírovať.
- 3 Stlačte .

Výsledok: Bude sa kopírovať rezervácia vybraného dňa týždňa.



- 4 Stlačením tlačidla  alebo  vyberiete požadovaný deň.
- 5 Stlačte .

Výsledok: Celá rezervácia sa kopíruje do zvoleného dňa a rozsvieti sa kontrolka časovača oranžovou farbou.

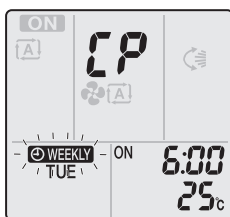

Poznámka: Pre kopírovanie do iného dňa proces opakujte.

- 6 Stlačením tlačidla  ukončíte nastavenie.

Výsledok: Na displeji LCD sa rozsvieti .

Poznámka: Ako zmeniť nastavenie rezervácie, pozrite v "4.10.1 Nastavenie režimu prevádzky Weekly timer" [p 10].

4.10.3 Potvrdenie rezervácie

Ak sú všetky rezervácie nastavené k vašim potrebám, môžete to potvrdiť.

- 1 Stlačte .

Výsledok: Zobrazí sa deň v týždni a rezervačné číslo aktuálneho dňa.

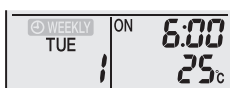

- 2 Stlačením tlačidiel  alebo  vyberiete deň v týždni a číslo rezervácie, ktoré sa majú potvrdiť a skontrolujte podrobnosti o rezervácii.

Poznámka: Ako zmeniť nastavenie rezervácie, nájdete v "4.10.1 Nastavenie režimu prevádzky Weekly timer" [p 10].

- 3 Stlačením tlačidla  ukončíte režim potvrdenia.

4.10.4 Deaktivácia a opätovná aktivácia režimu prevádzky Weekly timer

- 1 Ak chcete deaktivovať Weekly timer, stlačte , pričom sa na LCD zobrazí .

Výsledok:  zmizne z LCD a kontrolka časovača zhasne.

- 2 Ak chcete deaktivovať Weekly timer, stlačte tlačidlo  znova.

Výsledok: Použije sa posledný nastavený režim rezervácie.

4.10.5 Vymazanie rezervácií

Vymazanie jednotlivej rezervácie

Túto funkciu použite, ak chcete vymazať nastavenie jednotlivých rezervácií.

- 1 Stlačte .

Výsledok: Zobrazí sa deň v týždni a rezervačné číslo.

- 2 Stlačením tlačidla  alebo  vyberiete deň v týždni, ktorý sa má vymazať.

- 3 Stlačte .

Výsledok: , ON a OFF blikajú.

- 4 Stlačte tlačidlo  alebo  a zvolte "žiadne nastavenie".

Výsledok: Nastavenie sa zmení v nasledovnom poradí:



- 5 Stlačte .

Výsledok: Zvolená rezervácia je vymazaná.

- 6 Stlačením  nastavenie ukončíte.

Výsledok: Zvyšné rezervácie budú aktívne.

Vymazanie rezervácie pre každý deň v týždni

Túto funkciu použite, ak chcete vymazať všetky nastavenia rezervácie pre jeden deň v týždni. Môže sa použiť v režime potvrdenia alebo nastavenia.

- 1 Stlačením tlačidla  alebo  vyberiete deň v týždni, ktorý sa má vymazať.

- 2 Držte stlačené  asi 5 sekúnd.

Výsledok: Všetky rezervácie pre vybraný deň sa odstránia.

Vymazanie všetkých rezervácií

Túto funkciu použite, ak chcete vymazať všetky rezervácie pre všetky dni v týždni naraz. Tento postup sa NEDÁ použiť len v režime nastavenia.

- 1 Držte stlačené tlačidlo  asi 5 sekúnd pri štandardnom zobrazení.

Výsledok: Všetky rezervácie budú vymazané.

4.11 Bezdrôtové spojenie LAN

Zákazník zodpovedá za poskytnutie:

- smartfónu alebo tabletu s minimálnou podporovanou verziou Android alebo iOS uvedenou na <http://www.onlinecontroller.daikin.eu>
- Internetové pripojenie a komunikačné zariadenie, napr. modem, smerovač a pod.
- Prístupový bod bezdrôtovej siete LAN
- Nainštalovaná zadarmo aplikácia **Daikin Online Controller**

4 Prevádzka

Poznámka: V prípade potreby sú číslo SSID a KEY umiestnené na jednotke alebo vo vrecku príslušenstva.

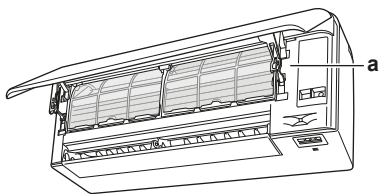

a Štítk s číslom SSID a heslom

4.11.1 Predbežné opatrenia pri použití bezdrôtového adaptéra

NEPOUŽÍVAJTE v blízkosti:

- **Zdravotnícke zariadenie.** Napr. osoby používajúce kardiostimulátory alebo defibrilátory. Tento výrobok môže spôsobiť elektromagnetické rušenie.
- **Automaticky ovládané zariadenie.** Napr. automatické dvere alebo zariadenie protipožiarneho alarmu. Tento výrobok môže spôsobiť chybné správanie sa zariadenia.
- **Mikrovlná pec.** Môže ovplyvniť komunikáciu bezdrôtovej LAN.

4.11.2 Inštalácia aplikácie Daikin Online Controller

- 1 Otvorená:
 - Google Play pre zariadenia použitím Android.
 - App Store pre zariadenia použitím iOS.
- 2 Hľadajte **Daikin Online Controller**.
- 3 Dodržujte pokyny pre inštaláciu uvedené na obrazovke.

4.11.3 Nastavenie bezdrôtového pripojenia

Existujú dva spôsoby pripojenia bezdrôtového adaptéra k vášmu smart zariadeniu.

- **Pripojte bezdrôtový adaptér priamo k vášmu smart zariadeniu.**
- **Pripojte bezdrôtový adaptér k vašej domácej sieti.** Bezdrôtový adaptér bude komunikovať s vaším smart zariadením vo vašej domácej sieti použitím komunikačného zariadenia, napr. modem, smerovač alebo podobné zariadenie.

Viac informácií a často kladené otázky nájdete na:

<http://www.onlinecontroller.daikineurope.com/>.

- 1 Pred nastavením bezdrôtového spojenia zastavte prevádzku.
- 2 Pre výber menu nastavenia bezdrôtového adaptéra použite používateľské rozhranie.

Menu	Popis
1	—
2	Nastavenie WPS
3	Režim AP
4	Režim RUN (SSID + KEY)
R	Reset na štandard z výroby
OFF	VYP bezdrôtového adaptéra

Priame pripojenie bezdrôtového adaptéra k vášmu zariadeniu

- 1 Na štandardnej obrazovke stlačte najmenej na 5 sekúnd.
Výsledok: Zobrazí sa displej potvrdenia (menu 1).
- 2 Opakovane stláčajte alebo , kým sa na displeji nezobrazí režim AP (menu 3).

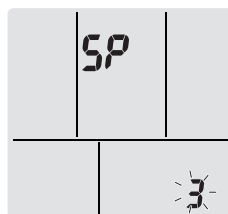

- 3 Stlačením potvrdíte výber.

Výsledok: 3 bliká. LED-ky prevádzky a časovača striedavo blikajú.

- 4 Pripojte vaše smart zariadenie k prístupovému bodu tým istým spôsobom ako štandardnú bezdrôtovú sieť.
- 5 Zadajte číslo SSID a heslo umiestnené na jednotke alebo nastavené v príslušenstve.
- 6 Stlačením tlačidla **Cancel** ukončíte menu.

Výsledok: Displej sa vráti na štandardnú obrazovku.

Pripojenie bezdrôtového adaptéra k vašej domácej sieti

Je možné pripojiť bezdrôtový adaptér k vašej domácej sieti:

- Tlačidlo **WPS** na smerovači (ak existuje),
- číslo **SSID** a **KEY** umiestnené na jednotke.

Pripojenie použitím tlačidla WPS

- 1 Na štandardnej obrazovke stlačte najmenej na 5 sekúnd.
Výsledok: Zobrazí sa displej potvrdenia (menu 1).
- 2 Držte stlačené alebo , kým sa na displeji nezobrazí nastavenie WPS (menu 2).

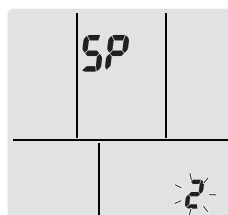

- 3 Stlačením potvrdíte výber.

Výsledok: 2 bliká. LED timer bliká.

- 4 Do približne 1 minúty stlačte tlačidlo WPS na vašom komunikačnom zariadení (napr. smerovač). Pozri návod k vášmu komunikačnému zariadeniu.



INFORMÁCIE

Ak spojenie s vaším smerovačom nie je možné, skúste postup "**Pripojenie použitím čísla SSID a KEY**" [12].

- 5 Stlačením tlačidla **Cancel** ukončíte menu.

Výsledok: Displej sa vráti na štandardnú obrazovku.

Pripojenie použitím čísla SSID a KEY

- 1 Na štandardnej obrazovke stlačte najmenej na 5 sekúnd.
Výsledok: Zobrazí sa displej potvrdenia (menu 1).
- 2 Opakovane stláčajte alebo , kým sa na displeji nezobrazí režim AP (menu 3).

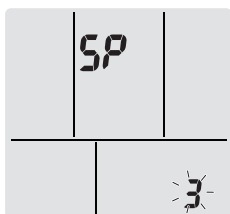

- 3 Stlačením  potvrdíte výber.

Výsledok: 3 bliká. LED-ky prevádzky a časovača striedavo blikajú.

- 4 Pripojte vaše smart zariadenie k prístupovému bodu tým istým spôsobom ako štandardnú bezdrôtovú sieť.
- 5 Zadajte číslo SSID a heslo umiestnené na jednotke alebo nastavené v príslušenstve.
- 6 Otvorte aplikáciu Daikin Online Controller a na obrazovke dodržte kroky.

Výsledok: Režim bezdrôtového adaptéra sa automaticky zmení z režimu AP do režimu RUN, bliká LED hodín.

- 7 Stlačením tlačidla  ukončíte menu.

Výsledok: Displej sa vráti na štandardnú obrazovku.

Návrat nastavenia pripojenia na štandardné nastavenie z výroby

Nastavenie spojenia vráťte na štandardné nastavenie z výroby v prípade, že chcete:

- prepínať medzi voľbou spojenia WPS a AP,
- odpojte adaptér Wi-Fi a komunikačné zariadenie (napr. smerovač),
- opakujte nastavenie, ak pripojenie nebolo úspešné.

- 1 Na štandardnej obrazovke stlačte  najmenej na 5 sekúnd.

Výsledok: Zobrazí sa displej potvrdenia (menu I).

- 2 Držte stlačené  alebo , kým sa nezobrazí displej A (menu R).

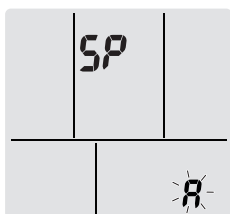

- 3 Držte stlačené  najmenej na 2 sekundy, aby sa výber potvrdil.

Výsledok: R bliká. Nastavenie sa zmení na štandardné z výroby.

- 4 Stlačením tlačidla  ukončíte menu.

Výsledok: Displej sa vráti na štandardnú obrazovku.

Vypnutie bezdrôtového pripojenia

Bezdrôtové pripojenie môžete vypnúť použitím:

- tlačidla bezdrôtového adaptéra ON/OFF na jednotke,
- používateľského rozhrania.

Použitie vypínača ON/OFF (ZAP./VYP.) bezdrôtového adaptéra

- 1 Stlačte vypínač bezdrôtového adaptéra ON/OFF.

Výsledok: Komunikácia bezdrôtového adaptéra je vypnutá.

Poznámka: Stlačte vypínač ON/OFF znova a zapne sa bezdrôtový adaptér.

Použitie používateľského rozhrania

- 1 Na štandardnej obrazovke stlačte  najmenej na 5 sekúnd.

Výsledok: Zobrazí sa displej potvrdenia (menu I).

- 2 Držte stlačené  alebo , kým sa nezobrazí menu OFF.

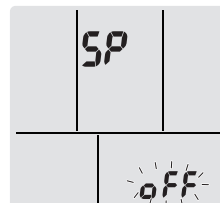

- 3 Držte stlačené  najmenej na 2 sekundy, aby sa výber potvrdil.

Výsledok: OFF bliká. Komunikácia je vypnutá.

- 4 Stlačením tlačidla  ukončíte menu.

Výsledok: Displej sa vráti na štandardnú obrazovku.

5 Úsporná a optimálna prevádzka



INFORMÁCIE

- Aj keď je jednotka vypnutá, do jednotky je privádzaný elektrický prúd.
- Ak sa napájanie opäť zapne po jeho prerušení, obnoví sa predtým zvolený režim.



UPOZORNENIE

NIKDY nevystavujte malé deti, rastliny alebo zvieratá priamemu prúdeniu vzduchu.



VAROVANIE

Pod vonkajšiu ani vnútornú jednotku NEUMIESTŇUJTE žiadne predmety, ktorým škodí vlhkosť. Za určitých podmienok môže kondenzácia na jednotke alebo chladiacich potrubíach, znečistený vzduchový filter alebo upchatie vypúšťania spôsobiť kvapkanie, čo má za následok zničenie alebo poruchu príslušného predmetu.



VAROVANIE

V blízkosti klimatizačného zariadenia NEUMIESTŇUJTE horľavé fľaše sprejov a NEPOUŽÍVAJTE ich v blízkosti jednotky. Ak by ste tak urobili, môže to mať za následok vznik požiaru.



UPOZORNENIE

Pri použití dezinfekčného insekticídu v miestnosti systém NEPOUŽÍVAJTE. Toto by mohlo spôsobiť rozptýlenie chemických látok v jednotke, čo by malo za následok ohrozenie zdravia tých osôb, ktoré sú alergické voči chemickým látkam.

Dodržiňte nasledujúce bezpečnostné opatrenia, ktoré zabezpečia správnu prevádzku systému.

- Používaním záclon alebo clón zabránite pôsobeniu priameho slnečného žiarenia pred vstupom do miestnosti počas prevádzky chladenia.
- Zabezpečte, aby bol priestor dostatočne vetraný. NEUPCHÁVAJTE žiadne vetracie otvory.
- Často vetrajte. Rozsiahle používanie vyžaduje venovať špeciálnu pozornosť vetraniu.

6 Údržba a servis

- Ponechajte dvere a okná uzavreté. Ak dvere a okná zostávajú otvorené, vzduch bude prúdiť von z miestnosti, čo spôsobí pokles účinku chladenia alebo kúrenia.
- Miestnosť príliš NEVYCHLADZUJTE alebo NEVYKURUJTE. Udržovanie teploty na rozumnej úrovni pomáha šetriť energiu.
- Do blízkosti vstupu alebo výstupu vzduchu jednotky NIKDY neumiestňujte žiadne predmety. Prílišná blízkosť by mohla spôsobiť zhoršenie účinku vykurovania alebo klimatizácie, resp. zastavenie prevádzky.
- Ak sa jednotka dlhšie NEPOUŽÍVA, vypnite hlavný vypínač elektrického napájania jednotky. Ak je hlavný vypínač zapnutý, do jednotky je privádzaný elektrický prúd. 6 hodín pred opätovným spustením jednotky zapnite hlavný vypínač elektrického napájania, aby bol zabezpečený hladký chod.
- Ak je vlhkosť viac ako 80% alebo ak sa zablokuje vypúšťanie, môže dôjsť ku kondenzácii.
- Správne nastavte izbovú teplotu tak, aby ste sa v miestnosti cítili pohodlne. Zabráňte nadmernému vykurovaniu alebo klimatizácii. Všimnite si, že trvá určitý čas, kým teplota v miestnosti dosiahne nastavenú teplotu. Odporúčame vám, aby ste používali doplnky na časové ovládanie.
- Aby sa zabránilo hromadeniu studeného vzduchu nad podlahou alebo teplého vzduchu pod stropom, nastavte smer prúdenia vzduchu. (Hore počas režimu prevádzky klimatizácia alebo sušenie k stropu a dole počas režimu prevádzky vykurovanie.)
- Zabráňte priamemu prúdeniu vzduchu na ľudí v miestnosti.
- Aby sa šetrilo energiou, systém prevádzkujte v odporúčanom rozsahu teploty (26~28°C pre klimatizáciu a 20~24°C pre vykurovanie).

6 Údržba a servis

6.1 Prehľad: údržba a servis

Inštalatér musí vykonať ročnú údržbu.

O chladive

Tento produkt obsahuje fluorizované sklenikové plyny. NEVYPÚŠŤAJTE plyny do ovzdušia.

Typ chladiva: R32

Hodnota potenciálu globálneho otepľovania: 675



VÝSTRAHA

Použiteľná legislatíva **fluorinovaných sklenikových plynov** vyžaduje, aby náplň chladiva jednotky bola zobrazená tak v hmotnosti, ako aj v ekvivalente CO₂.

Vzorec pre výpočet množstva v tonách ekvivalentu CO₂: Globálna hodnota potenciálu otepľovania chladiva × celkové množstvo chladiva [v kg] / 1 000

Ďalšie informácie vám poskytne inštalatér.



VAROVANIE

Chladivo vo vnútri jednotky je stredne horľavé, ale v normálnom prípade NEUNIKÁ. Ak chladivo uniká vo vnútri miestnosti a prichádza do kontaktu s plameňom horáka, ohrievačom alebo varičom, môže to mať za následok vznik požiaru a/alebo tvorbu škodlivého plynu.

Vypnite všetky horľavé vykurovacie zariadenia, miestnosť vyvetrajte a skontaktujte sa s predajcom, u ktorého ste jednotku kúpili.

Jednotku NEPOUŽÍVAJTE, kým servisná osoba nepotvrdí ukončenie opravy časti, kde uniká chladivo.



VAROVANIE

- NEPREPICHUJTE a ani nespáľujte diely cyklu chladiva.
- NEPOUŽÍVAJTE iné prostriedky na čistenie alebo na zrýchlenie procesu odmravovania než tie, ktoré odporúča výrobca.
- Uvedomte si, že chladivo vo vnútri systému je bez zápachu.



VAROVANIE

Spotrebič musí byť skladovaný v miestnosti bez neustále pracujúcich zdrojov zapálenia (napr.: otvorený plameň, fungujúci plynový spotrebič alebo elektrický ohrievač).



VÝSTRAHA

Údržbu MUSÍ vykonať oprávnený inštalatér alebo zástupca servisu.

Odporúčame aspoň raz do roka vykonať údržbu. Napriek tomu môže príslušná legislatíva vyžadovať kratšie intervaly údržby.



NEBEZPEČENSTVO: RIZIKO USMRTENIA ELEKTRICKÝM PRÚDOM

Pri čistení klimatizácie alebo vzduchového filtra bezpodmienečne ukončíte prevádzku a vypnite hlavný vypínač. Inak môže dôjsť k zasiahnutiu elektrickým prúdom alebo zraneniu.



VAROVANIE

Ak chcete predísť zásahu elektrickým prúdom alebo požiaru:

- Jednotku NEVYPLACHUJTE.
- Jednotku NEPOUŽÍVAJTE mokrymi rukami.
- Na jednotku NEKLAĎTE žiadne predmety naplnené vodou.



UPOZORNENIE

Po dlhšom používaní skontrolujte podložky jednotky a jej inštalácie, či nie sú poškodené. Keď sú poškodené, jednotka by mohla spadnúť a spôsobiť úraz.



UPOZORNENIE

NEDOTÝKAJTE sa rebier výmenníka tepla. Tieto rebry sú ostré a môžu mať za následok vznik úrazu porezaním.



VAROVANIE

Pri práci vo výškach s rebríkmi je nutné byť veľmi opatrný.

6.2 Čistenie vnútornej jednotky a používateľského rozhrania



VÝSTRAHA

- NEPOUŽÍVAJTE benzín, benzén, riedidlo, leštiaci prášok alebo tekutý insekticíd. **Možný výsledok:** Sfarbenie a deformácia.
- NEPOUŽÍVAJTE vodu alebo vzduch, ktoré majú 40°C alebo viac. **Možný výsledok:** Sfarbenie a deformácia.
- NEPOUŽÍVAJTE žiadne leštiace zložky.
- NEPOUŽÍVAJTE na drsnú kefu. **Možný výsledok:** Povrchová vrstva by sa mohla odlupovať.

**NEBEZPEČENSTVO: RIZIKO USMRTENIA ELEKTRICKÝM PRÚDOM**

Pred čistením jednotky ju vypnite. Vypnite tiež istič alebo vytiahnite napájací kábel zo zásuvky. Inak môže dôjsť k zasiahnutiu elektrickým prúdom alebo zraneniu.

- 1 Vyčistite jemnou tkaninou. Ak je ťažké škvry odstrániť, použite vodu alebo neutrálny čistiaci prostriedok.

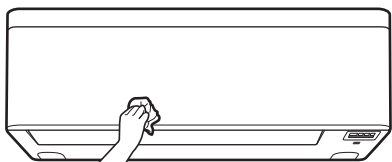
6.3 Čistenie čelného panelu

- 1 Čelný panel utrite jemnou utierkou. Ak je ťažké škvry odstrániť, použite vodu alebo neutrálny čistiaci prostriedok.

6.4 Otvorenie čelného panelu

Otvorte čelný panel použitím používateľského rozhrania.

- 1 Zastavte prevádzku jednotky.
- 2 Na používateľskom rozhraní držte stlačené  najmenej 2 sekundy.

Výsledok: Čelný panel sa otvorí.

Poznámka: Držte stlačené  najmenej na 2 sekundy, aby sa čelný panel uzavrel.

- 3 Vypnite elektrické napájanie.
- 4 Stiahnite oba uzávery vzadu na čelnom paneli.
- 5 Otvorte čelný panel tak, aby podpera zapadla do upevňovacej úchytky.

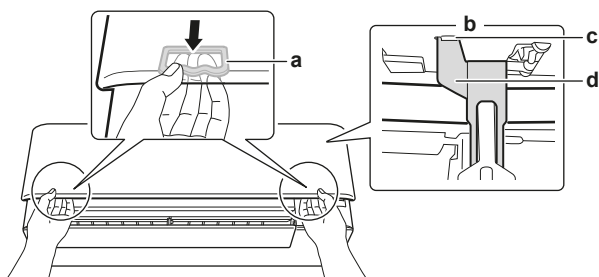

- a Uzáver (1 na každej strane)
- b Zadná strana čelného panelu
- c Upevňovacia úchytka
- d Podpera

**INFORMÁCIE**

Ak NEMÔŽETE nájsť používateľské rozhranie alebo použijete iný voliteľný ovládač. Čelný panel opatrne vytiahnite rukami tak, ako je zobrazené na nasledovnom obrázku.

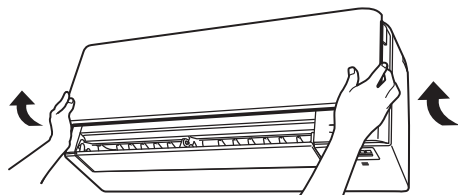
**6.5 O vzduchových filtroch**

Prevádzka jednotky so znečistenými filtermi znamená, že:

- filter NEMÔŽE deodorizovať vzduch,
- filter NEMÔŽE vyčistiť vzduch,
- je slabé vykurovanie alebo klimatizácia,
- filter spôsobuje zápach.

6.6 Čistenie vzduchového filtra

- 1 Úchytku v strede každého vzduchového filtra trochu zatlačte a potom filter vytiahnite smerom dole.
- 2 Vzduchové filtre vytiahnite.

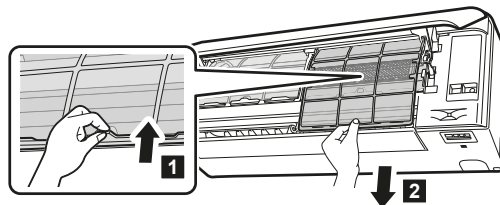

- 3 Titániovo-apatitový deodorizačný filter a filter strieborných častíc vyberte z úchytiek.

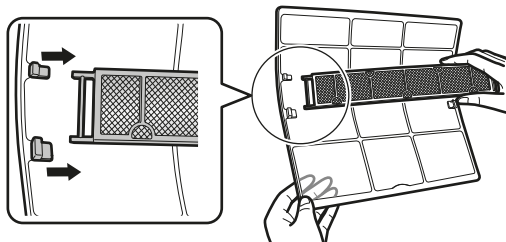

- 4 Vzduchové filtre umyte vodou alebo ich vyčistite vysávačom.

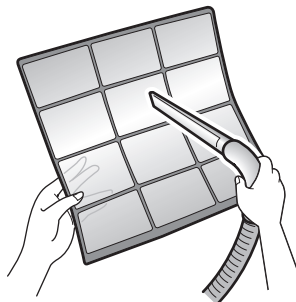

- 5 Namočte do vlažnej vody na asi 10 až 15 minút.

**INFORMÁCIE**

- Ak sa prach NEDÁ ľahko odstrániť, filtre opláchnite neutrálnym čistiacim prostriedkom rozpusteným vo vlažnej vode. Vzduchové filtre sušte v tieni.
- Nezabudnite vybrať titánio-apatitový deodorizačný filter a filter s časticami striebra.
- Vzduchové filtre sa doporučuje čistiť každé 2 týždne.

6 Údržba a servis

6.7 Čistenie titáňovo apatitového deodorizačného filtra a filtra strieborných častíc (Ag-iónový filter)

i INFORMÁCIE

Filter čistite vodou každých 6 mesiacov.

- 1 Z filtra odstráňte prach pomocou vysávača.

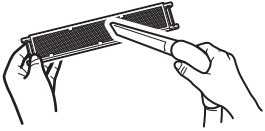

- 2 Filter namočte do teplej vody na 10 až 15 minút. NEVYBERAJTE filter z rámu.

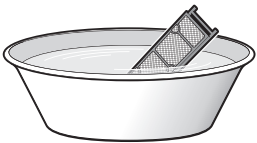

- 3 Po umytí vytraste zvyšnú vodu a filter nechajte vyschnúť v tieni. Filter pri odstraňovaní vody NEŽMÝKAJTE.

6.8 Výmena titáňovo apatitového deodorizačného filtra a filtra strieborných častíc (Ag-iónový filter)

i INFORMÁCIE

Vymieňajte filter každé 3 roky.

- 1 Vyberte úchytky rámu filtra a filter vymeňte za nový.

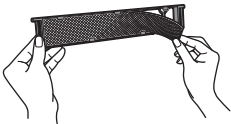

i INFORMÁCIE

- Rám filtra NEODHADZUJTE a použite ho opätovne.
- Starý filter zlikvidujte ako nehorľavý odpad.

6.9 Uzavretie čelného panelu

- 1 Filtre nasadte tak, ako boli predtým.
- 2 Nepatrne nadvihnite čelný panel a odstráňte podperu z upevňovacej úchytke.

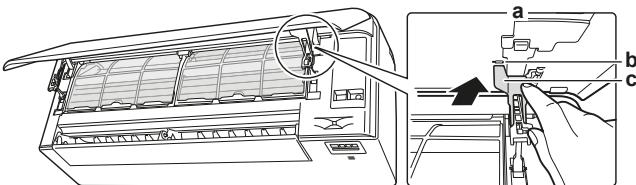

- a Zadná strana čelného panelu
- b Upevňovacia úchytka
- c Podpera

- 3 Uzavrite čelný panel.

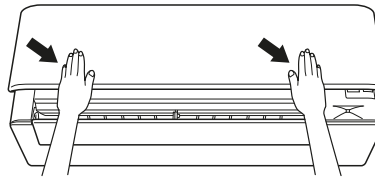

- 4 Jemne zatlačte čelný panel smerom dole tak, aby zapadol na svoje miesto.

6.10 Odobratie čelného panelu

i INFORMÁCIE

Čelný panel odoberte iba v prípade, že sa MUSÍ vymeniť.

- 1 Otvorte čelný panel. Pozri "6.4 Otvorenie čelného panelu" ▶ 15).
- 2 Otvorte úchytky panelu umiestnené na zadnej strane panelu (1 na každej strane).

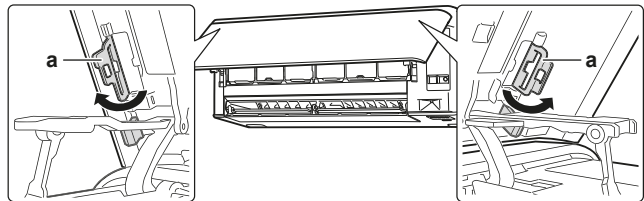

a Úchytka panelu

- 3 Zľahka stlačte pravé rameno smerom doprava a tým sa odpojí hriadeľ z drážky hriadeľa na pravej strane.

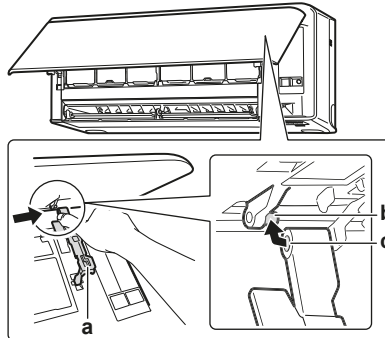

- a Rameno
- b Hriadeľ
- c Drážka hriadeľa

- 4 Odpojte hriadeľ čelného panelu z drážky hriadeľa na ľavej strane.

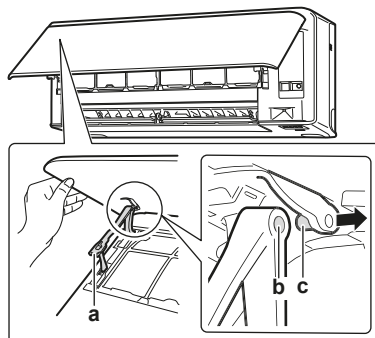



- a Rameno
- b Drážka hriadeľa
- c Hriadeľ

- 5 Odoberte čelný panel.
- 6 Ak chcete opäť nasaďiť čelný panel, vykonajte kroky v opačnom poradí.

6.11 Dodržiavanie zásad pred dlhším odstavením

Ak chcete vysušiť vnútro jednotky, nastavte režim prevádzky jednotky na **len ventilátor**.

- 1 Stlačte tlačidlo  a zvolte režim prevádzky .
- 2 Stlačením  spustíte prevádzku.
- 3 Po ukončení prevádzky vypnite istič jednotky.
- 4 Vzduchové filtre vyčistite a znovu nasadíte na ich pôvodné miesto.
- 5 Batérie vyberte z diaľkového ovládača.



INFORMÁCIE

Odporúča sa, aby pravidelnú údržbu vykonal špecialista. Viac informácií o údržbe špecialistom získajte od vášho predajcu. Náklady na údržbu znáša zákazník.

Za určitých prevádzkových podmienok sa vnútorná časť jednotky môže po niekoľkých ročných obdobiach používania. To má za následok zníženie výkonu.

7 Odstraňovanie problémov

Ak dôjde k jednej z nasledovných porúch, uskutočnite opatrenia zobrazené nižšie a skontaktujte sa s predajcom vášho zariadenia.



VAROVANIE

Ak dôjde k niečomu nezvyčajnému (je cítiť zápach po horení atď.), zastavte prevádzku jednotky a vypnite elektrické napájanie.

Ponechanie jednotky v prevádzke za takých okolností môže spôsobiť poruchu, zasiahnutie elektrickým prúdom alebo vznik požiaru. Skontaktujte sa s vašim predajcom.

Systém MUSÍ opraviť kvalifikovaný servisný pracovník.

Porucha	Opatrenie
Ak poistné zariadenie ako je napr. poistka, istič alebo istič uzemnenia sú často aktivované alebo hlavný vypínač ON/OFF (ZAP./VYP.) NEPRACUJE správne.	Vypnite hlavný vypínač elektrického napájania.
Ak z jednotky uniká voda.	Zastavte prevádzku.
Prepínač prevádzky NEFUNGUJE správne.	Vypnite elektrické napájanie.
Ak je na displeji užívateľského zobrazené číslo jednotky, kontrolka prevádzky bliká a zobrazí sa kód poruchy.	Upovedomte vášho inštalatéra a informujte ho o kóde poruchy.

Ak systém NEFUNGUJE správne s výnimkou vyššie uvedených prípadov a nie je zrejme žiadna z vyššie uvedených porúch, systém preskúmajte podľa nasledovných postupov.



INFORMÁCIE

Viac tipov na odstraňovanie problémov nájdete v referenčnej príručke umiestnenej na <http://www.daikineurope.com/support-and-manuals/product-information/>.

Ak je po kontrole všetkých vyššie uvedených položiek nemožné odstrániť problém, skontaktujte sa s vaším inštalatérom a uveďte symptómy, celý názov modelu jednotky (ak je to možné aj s výrobným číslom) a dátum inštalácie (mal by byť uvedený na záručnom liste).

7.1 Odstraňovanie problémov adaptéra bezdrôtového pripojenia

Nasledovná tabuľka poskytuje krátky popis ako odstraňovať niektoré problémy. Ak nepomôže žiadne z nasledovných riešení, prejdite na <http://www.onlinecontroller.daikineurope.com/>, kde získate viac informácií a nájdete často kladené otázky.

Problém	Opatrenie
NIE je možné sa pripojiť k WLAN adaptéru (žiadna z LED neblíka).	<ul style="list-style-type: none"> • Skúste ovládať jednotku pomocou používateľského rozhrania. • Skontrolujte, či je zapnuté elektrické napájanie. • Vypnite a znova zapnite jednotku.
WLAN adaptér NIE je viditeľný na obrazovke prehľadu jednotiek (domovská obrazovka) po konfigurácii WLAN adaptéra (voľba WPS).	<ul style="list-style-type: none"> • Uistite sa, že je bezdrôtový LAN adaptér dostatočne blízko ku komunikačnému zariadeniu. • Skontrolujte, či je komunikácia v poriadku. • Uistite sa, že je smart zariadenie pripojené k tej istej bezdrôtovej sieti ako adaptér WLAN. • Skúste vrátiť nastavenie na štandardné nastavenie z výroby a nastavenie opakujte. Pozri "Návrat nastavenia pripojenia na štandardné nastavenie z výroby" [▶ 13].
WLAN adaptér NIE je viditeľný v zozname Wi-Fi sietí, ktoré sú k dispozícii na smart zariadení (voľba prístupový bod AP).	<ul style="list-style-type: none"> • Skúste prepnúť medzi nastavením prístupového bodu WPS, aby sa zmenil bezdrôtový kanál. Bezdrôtový kanál MUSÍ byť medzi 1~11. • Skontrolujte, či je komunikácia v poriadku. • Skúste vrátiť nastavenie na štandardné nastavenie z výroby a nastavenie opakujte. Pozri "Návrat nastavenia pripojenia na štandardné nastavenie z výroby" [▶ 13].
Hodnota teploty/vlhkosti vnútornej/vonkajšej jednotky zobrazená v Online Controller sa líši od hodnoty nameranej inými spotrebičmi.	<ul style="list-style-type: none"> • Online Controller zobrazí vnútornú/vonkajšiu teplotu/vlhkosť iba pre okolie vnútornej/vonkajšej jednotky. • Nameraná teplota/vlhkosť iných spotrebičov sa môže líšiť v dôsledku rôznych podmienok okolo jednotky (napr. priame slnečné svetlo, námraza...) • Teplota/vlhkosť zobrazená na Online Controller je iba orientačná.

8 Likvidácia



VÝSTRAHA

System sa **NEPOKÚŠAJTE** demontovať sami. Demontáž systému, likvidáciu chladiacej zmesi, oleja a ostatných častí zariadenia **MUSÍ** prebiehať v súlade s platnými právnymi predpismi. Jednotky je **NUTNÉ** likvidovať v špeciálnych zariadeniach na spracovanie odpadu, čím je možné dosiahnuť jeho opätovné využitie, recykláciu a obnovu.





Copyright 2017 Daikin

DAIKIN INDUSTRIES CZECH REPUBLIC s.r.o.

U Nové Hospody 1/1155, 301 00 Plzeň Skvrňany, Czech Republic

DAIKIN EUROPE N.V.

Zandvoordestraat 300, B-8400 Oostende, Belgium

3P485919-7S 2020.05