



DAIKIN ROOM AIR CONDITIONER

NÁVOD NA OBSLUHU

INVERTER **R32**

MODELY

- CTXM15M2V1B
- FTXM20M2V1B
- FTXM25M2V1B
- FTXM35M2V1B
- FTXM42M2V1B



Funkcia

Pre vaše pohodlie a úsporu elektrickej energie



Snímač INTELLIGENT EYE

Snímač INTELLIGENT EYE zisťuje pohyb osôb v miestnosti. Ak je miestnosť prázdna viac ako 20 minút, prevádzka sa automaticky zmení na režim úspory energie.

► Strana 15



TÝŽDENNÝ ČASOVAČ

Podľa životného štýlu vašej rodiny možno pre každý deň v týždni uložiť až 4 nastavenia časovača. Funkcia TÝŽDENNÝ ČASOVAČ umožňuje nastaviť čas zapnutia/vypnutia a požadovanú teplotu.

► Strana 24



TECHNOLÓGIA FLASH STREAMER

Technológia Streamer a technológia filtrácie odstraňujú vzduchom prenášané alergény, napríklad plesne a peľ, spolu s pomocnými látkami.

► Strana 21

Ďalšie funkcie



POHODLNÉ PRÚDENIE VZDUCHU

Vzduch bude v režime CHLADENIA prúdiť nahor a v režime OHREVVU nadol. Táto funkcia zabráni priamemu prúdeniu chladného alebo teplého vzduchu na telo. ► Strana 15



TICHÝ REŽIM VONKAJŠEJ JEDNOTKY

V TICHOM REŽIME VONKAJŠEJ JEDNOTKY sa znižuje úroveň hluku vonkajšej jednotky. Táto funkcia je užitočná vtedy, keď potrebujete znížiť úroveň hluku s ohľadom na susedov.

► Strana 19

Obsah

■ Prečítajte si pred prevádzkou

Bezpečnostné opatrenia	3
Názvy súčastí	5
Príprava pred prevádzkou	9

■ Prevádzka

 AUTOMATICKY · ODVLHČOVANIE · CHLADENIE · OHREV · VENTILÁCIA.....	11
 Nastavenie smeru a rýchlosti prúdenia vzduchu	13
 Prevádzka POHODLNÉHO PRÚDENIA VZDUCHU a snímača INTELLIGENT EYE	15
 Režim SILNÉHO VÝKONU.....	18
 ÚSPORNÝ REŽIM/TICHÁ PREVÁDZKA VONKAJŠEJ JEDNOTKY.....	19
 ČISTENIE VZDUCHU S TECHNOLOGIOU FLASH STREAMER	21
 ČASOVAČ VYPNUTIA.....	22
 ČASOVAČ ZAPNUTIA.....	23
 TÝŽDENNÝ ČASOVAČ	24

■ Pripojenie viacerých jednotiek

Poznámka týkajúca sa multisystému.....	30
--	----

■ Starostlivosť

Údržba a čistenie	32
-------------------------	----

■ Odstraňovanie problémov

Odstraňovanie problémov	37
-------------------------------	----

Originálny návod je v angličtine. Ostatné jazyky sú preklady originálneho návodu.



ÚSPORNÝ

Táto funkcia umožňuje efektívnu prevádzku obmedzením maximálnej spotreby elektrickej energie. Užitočná je vtedy, keď súčasne používate klimatizáciu a ďalšie elektrické zariadenia. ▶Strana 19

Bezpečnostné opatrenia



Pred spustením prevádzky jednotky si dôkladne prečítajte tieto bezpečnostné opatrenia.



Táto jednotka je naplnená chladivom R32.

- Tento návod uchovávajte na mieste, kde k nemu bude mať operátor jednoduchý prístup.
- Pred spustením prevádzky jednotky si dôkladne prečítajte tieto bezpečnostné opatrenia.
- Toto zariadenie je určené pre odborníkov alebo vyškolených používateľov v obchodoch, v odvetví svietidiel a na farmách, prípadne pre začiatočníkov na komerčné a domáce používanie.
- Úroveň akustického tlaku je nižšia ako 70 dB (A).
- Opísané bezpečnostné opatrenia sú klasifikované ako VAROVANIE a UPOZORNENIE. Obidve obsahujú dôležité informácie týkajúce sa bezpečnosti. Ubezpečte sa, že ste dodržali všetky bezpečnostné opatrenia.



VAROVANIE

Nedodržanie týchto inštrukcií môže mať za následok zranenie osôb alebo straty na životoch.



UPOZORNENIE

Nedodržanie týchto inštrukcií môže spôsobiť škodu na majetku a zranenie osôb, ktoré môže byť vážne v závislosti od okolností.



O toto sa nikdy nepokúšajte.



Ubezpečte sa, že sa riadite pokynmi.



Zabezpečte uzemnenie.

- Po prečítaní tento návod uschovajte na bezpečnom mieste, aby ste sa k nemu mohli v prípade potreby vrátiť. Ak sa zariadenie prepravuje novému používateľovi, nezabudnite mu tiež odovzdať tento návod.



VAROVANIE



- Jednotka sa musí nachádzať v miestnosti bez neustále používaných zdrojov zapalovania (napríklad zdroje s otvoreným plameňom, používané plynové zariadenie alebo elektrický ohrievač).
- S cieľom predísť požiaru, výbuchu alebo zraneniu osôb jednotku nepoužívajte, keď sa v blízkosti jednotky zistí prítomnosť škodlivých plynov (napr. horľavých alebo korozívnych plynov).
- Nezabudnite, že dlhodobé priame pôsobenie studeného alebo teplého vzduchu z klimatizácie alebo vzduchu, ktorý je príliš studený alebo príliš teplý môže ohroziť váš fyzický a zdravotný stav.
- Nedávajte predmety vrátane tyčiek, prstov atď. do prívodu alebo vývodu vzduchu. Kontakt s lopatkami vysokorýchlostného ventilátora klimatizácie môže mať za následok poruchu alebo poškodenie produktu či zranenie osôb.
- Klimatizáciu sa nepokúšajte sami opravovať, demontovať, znova inštalovať ani upravovať. Môže dôjsť k úniku vody, zásahu elektrickým prúdom alebo vzniku požiaru.
- V blízkosti klimatizácie nepoužívajte horľavý sprej. V opačnom prípade môže dôjsť k požiaru.
- Pri inštalácii, presúvaní alebo oprave používajte výlučne chladivo označené na vonkajšej jednotke (R32). Používanie iného chladiva by mohlo spôsobiť problémy alebo poškodenie jednotky a poranenie osôb.
- Aby sa zabránilo úrazom v dôsledku elektrického prúdu, neprevádzkujte zariadenie mokrymi rukami.
- Klimatizáciu neumývajte vodou, pretože môže dôjsť k zásahu elektrickým prúdom alebo požiaru.
- Nad jednotku nekladte nádoby s vodou (vázy atď.), pretože to môže spôsobiť zásah elektrickým prúdom alebo požiar.



- Chráňte sa pred požiarom v prípade úniku chladiacej zmesi. Ak klimatizácia nepracuje správne, t.j. nevyrába studený alebo teplý vzduch, príčinou môže byť únik chladiacej zmesi. Ak potrebujete pomoc, informujte sa u svojho predajcu. Chladiaca zmes v klimatizácii je bezpečná a bežne nedochádza k jej úniku. Avšak v prípade úniku, kontaktu s obnaženým horákom, ohrievačom alebo sporákom môže dôjsť k tvorbe škodlivého plynu. Klimatizáciu nepoužívajte dovtedy, kým kvalifikovaný servisný pracovník nepotvrdí, že únik bolo opravený.
- Nikdy sa nesnažte klimatizačnú jednotku sami inštalovať alebo opravovať. Nesprávna inštalácia môže mať za následok únik vody, zásah elektrickým prúdom alebo požiar. Ak chcete vykonať inštaláciu a údržbové práce, požiadajte o to prosím miestneho predajcu alebo kvalifikovaného pracovníka.
- Ak má klimatizácia poruchu (vychádza z nej zápach ako po spálení atď.), vypnite elektrické napájanie jednotky a obráťte sa na miestneho predajcu. Pokračujúca prevádzka za takýchto okolností môže mať za následok zlyhanie, zásah elektrickým prúdom alebo riziko požiaru.
- Ubezpečte sa, že ste namontovali prúdový chránič. Keď nenainštalujete prúdový chránič, môže to mať za následok zásah elektrickým prúdom alebo požiar.



- Ubezpečte sa, že je jednotka uzemnená. Jednotku uzemnite k úžitkovému potrubiu, bleskozvodu alebo uzemnenému telefónnemu vedeniu. Nedokonalé uzemnenie môže mať za následok zásah elektrickým prúdom.

Bezpečnostné opatrenia

UPOZORNENIE



- Rastliny ani zvieratá nevystavujte priamemu prúdeniu vzduchu z jednotky, lebo by to na ne mohlo mať nepriaznivý účinok.
- Spotrebiče, ktoré produkujú otvorené plamene, nedávajte na miesta vystavené prúdeniu vzduchu zo zariadenia, pretože to môže zhoršiť spaľovanie horáka.
- Neblokujte prívody ani vývody vzduchu. Znížené prúdenie vzduchu môže spôsobiť nedostatočný výkon alebo problémy.
- Nesadajte si na vonkajšiu jednotku, nekladte na ňu žiadne predmety ani ju neťahajte. V opačnom prípade môže dôjsť k nehode, napríklad k spadnutiu alebo prevráteniu, čo môže mať za následok zranenie osôb alebo poruchu či poškodenie produktu.
- Nekladte na zariadenie predmety, ktoré môžu spôsobiť vytváranie vlhkosti priamo pod vnútornou alebo vonkajšou jednotkou. Za určitých podmienok sa môže vyskytnúť kondenzácia na hlavnej jednotke alebo potrubí s chladiacou zmesou, znečistenie filtra alebo blokovanie odvodnenia môže spôsobiť odkvapkávanie, čo môže mať za následok znečistenie alebo zlyhanie príslušného predmetu.
- Po dlhšom používaní skontrolujte jednotku a jej uchytenie, či nie je poškodené. Ak ste jednotku nechali v poškodenom stave, môže spadnúť a spôsobiť zranenie osôb.
- Ak chcete predísť zraneniu osôb, nedotýkajte sa prívodu vzduchu ani hliníkových rebier na vnútornej či vonkajšej jednotke.
- Tento spotrebič môžu používať deti staršie ako 8 rokov a osoby s obmedzenými fyzickými, zmyslovými alebo mentálnymi schopnosťami alebo nedostatkom skúseností a znalostí, ak sú pod dozorom alebo dostávajú pokyny týkajúce sa bezpečného používania spotrebiča a chápu možné hroziace nebezpečenstvá.
- Deti sa nesmú hrať so spotrebičom.
- Deti nesmú čistiť ani robiť údržbu spotrebiča bez dozoru.
- Neudierajte do vnútornej ani vonkajšej jednotky. V opačnom prípade môže dôjsť k poškodeniu produktu.
- Neumiestňujte horľavé predmety, napríklad plechovky sprejov, do vzdialenosti menšej ako 1 m od vývodu vzduchu. Teplý vzduch z vnútornej alebo vonkajšej jednotky môže spôsobiť výbuch plechoviek sprejov.
- Zabráňte tomu, aby na klimatizáciu močili domáce zvieratá. Močenie na klimatizáciu môže mať za následok zásah elektrickým prúdom alebo požiar.
- Klimatizáciu neumývajte vodou, pretože môže dôjsť k zásahu elektrickým prúdom alebo požiaru.
- Nad jednotku nekladte nádoby s vodou (vázy atď.), pretože to môže spôsobiť zásah elektrickým prúdom alebo požiar.



- Aby nedochádzalo k vyčerpaniu kyslíka, zabezpečte, aby miestnosť bola dostatočne vetraná, ak sa spolu s klimatizáciou používa zariadenie ako je napr. horák.
- Pred čistením sa ubezpečte, že ste jednotku zastavili, vypli prúdový istič alebo odpojili napájací kábel. V opačnom prípade môže dôjsť k zásahu elektrickým prúdom a zraneniu osôb.
- Klimatizáciu zapájajte len do špecifikovaného elektrického obvodu. Iný ako špecifikovaný elektrický obvod môže spôsobiť zásah elektrickým prúdom, prehrievanie a požiar.
- Zabezpečte vypúšťaciu hadicu, aby sa zabezpečilo plynulé odvodnenie. Slabé odvodnenie môže spôsobiť vlhnutie budovy, nábytku atď.
- Nedávajte predmety do priamej blízkosti vonkajšej jednotky a nedovoľte, aby sa okolo jednotky hromadilo lístie ani iné nečistoty. Lístie predstavuje lôžko pre malé zvieratá, ktoré sa môžu dostať do jednotky. Keď sú v jednotke takéto zvieratá, môže to spôsobiť poruchu, dym alebo požiar pri kontakte s elektrickými časťami.
- Okolo vnútornej jednotky neumiestňujte žiadne predmety. Môže to mať negatívny vplyv na výkon, kvalitu a životnosť klimatizácie.

Miesto inštalácie

- Ak chcete klimatizáciu inštalovať v nasledujúcich typoch prostredí, poradte sa s predajcom.
 - Miesta s výskytom mastnoty, pary či sadzí.
 - Slané prostredia, napríklad pobrežné oblasti.
 - Miesta, na ktorých sa tvorí sírovodík, napríklad pri horúcich prameňoch.
 - Miesta, na ktorých môže vonkajšiu jednotku blokovat sneh.
- Ubezpečte sa, že sa riadite pokynmi uvedenými nižšie.
 - Vnútorná jednotka sa nachádza minimálne 1 m od televízora či rádia (jednotka môže spôsobovať rušenie obrazu alebo zvuku).
 - Odtokové potrubie z vonkajšej jednotky musí viesť na miesto s dobrým odtokom.

Zvážte, či hlučnosť prevádzky nebude obťažovať susedov

- Miesto na inštaláciu vyberte podľa opisu nižšie.
 - Miesto dostatočne pevné na udržanie hmotnosti jednotky, na ktorom sa nezosilňuje prevádzkový hlučnosť ani vibrácie.
 - Miesto, na ktorom nebude vzduch vypúšťaný z vonkajšej jednotky ani prevádzkový hlučnosť rušiť susedov.

Elektroinštalácia a zmena umiestnenia systému

- Dbajte na to, aby ste na napájanie používali samostatný elektrický obvod vyhradený pre klimatizáciu.
- Zmena miesta inštalácie klimatizácie vyžaduje špeciálne vedomosti a zručnosti. V prípade potreby premiestnenia alebo úpravy sa poradte s predajcom.

Názvy súčastí

Vnútoraná jednotka

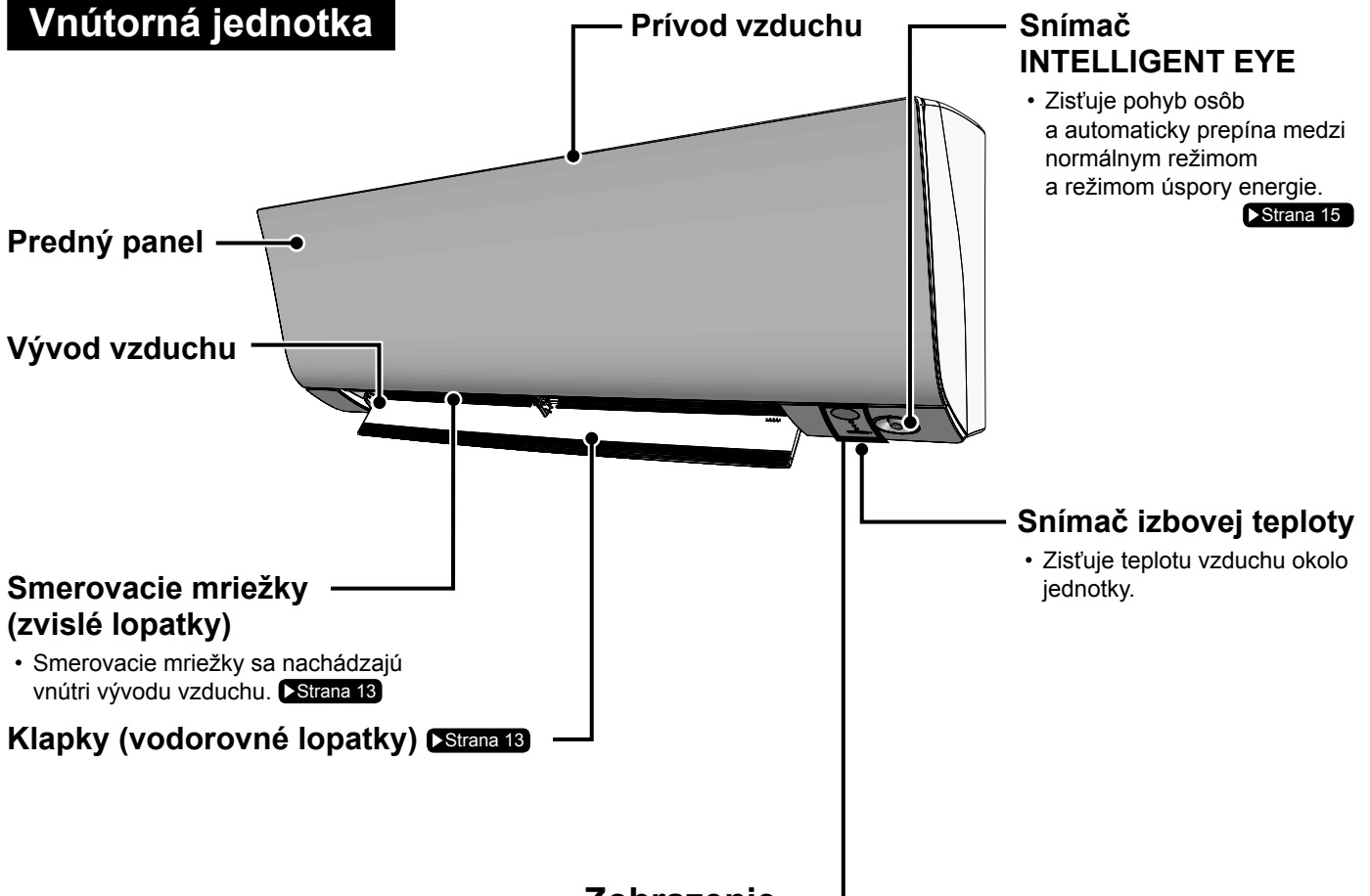

Zobrazenie

Prijímač signálu

- Prijíma signály z diaľkového ovládača.
- Keď jednotka prijme signál, budete počuť pípnutie.

Situácia	Typ zvuku
Spustenie prevádzky	píp-píp
Zmena nastavenia	píp
Zastavenie prevádzky	pííp

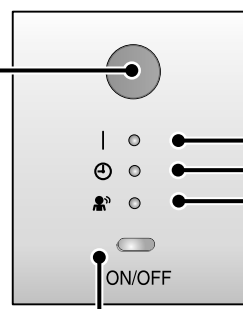

Dióda PREVÁDZKY

Dióda ČASOVAČA ▶Strany 22, 23

Dióda snímača INTELLIGENT EYE ▶Strana 16

Tlačidlo ZAP./VYP. vnútornej jednotky

- Jedným stlačením tohto tlačidla spustíte prevádzku. Opätovným stlačením prevádzku zastavíte.
- Informácie o prevádzkovom režime nájdete v nasledujúcej tabuľke.

Režim	Nastavenie teploty	Rýchlosť prúdenia vzduchu
AUTOMATICKY	25°C	AUTOMATICKY

- Toto tlačidlo je užitočné, keď nemáte diaľkový ovládač.

Názvy súčastí

■ Otvorenie predného panela

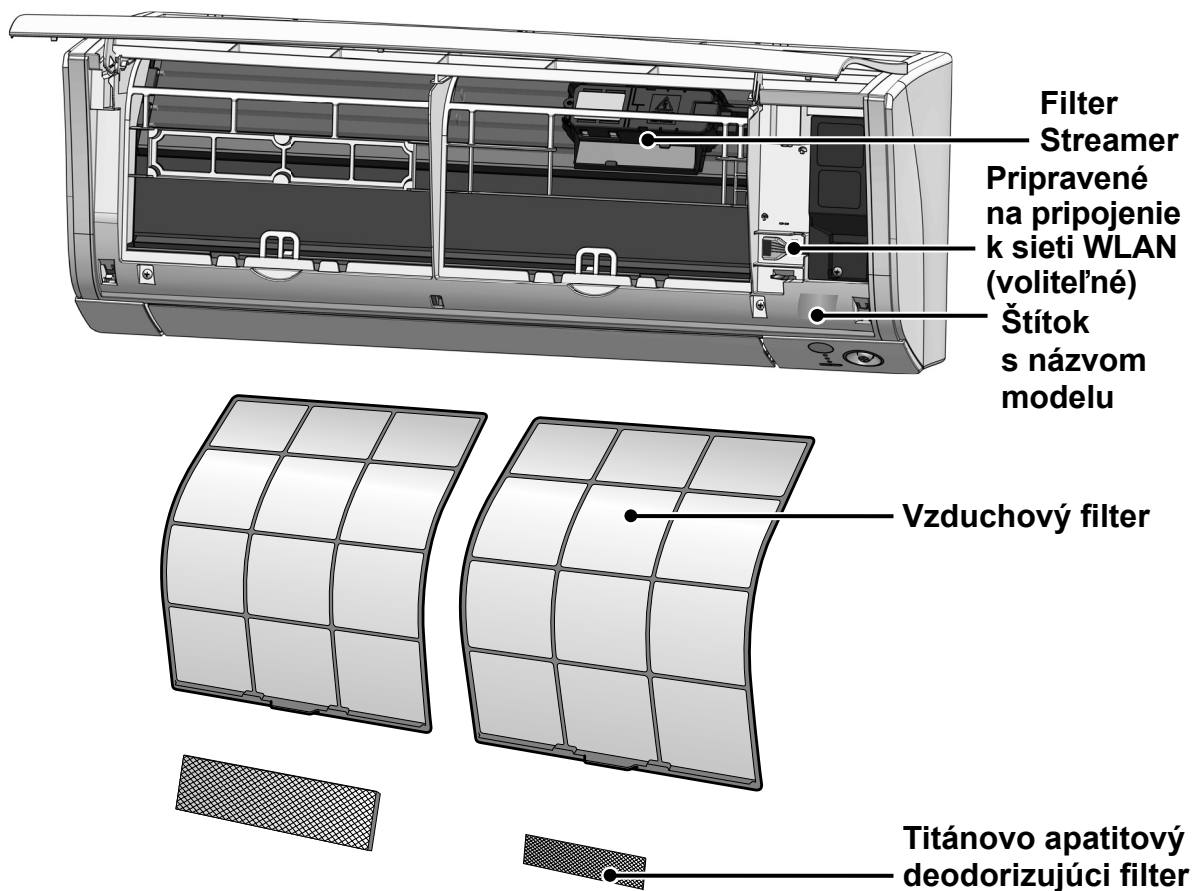

Vonkajšia jednotka

- Vzhľad vonkajšej jednotky sa môže pri niektorých modeloch líšiť.

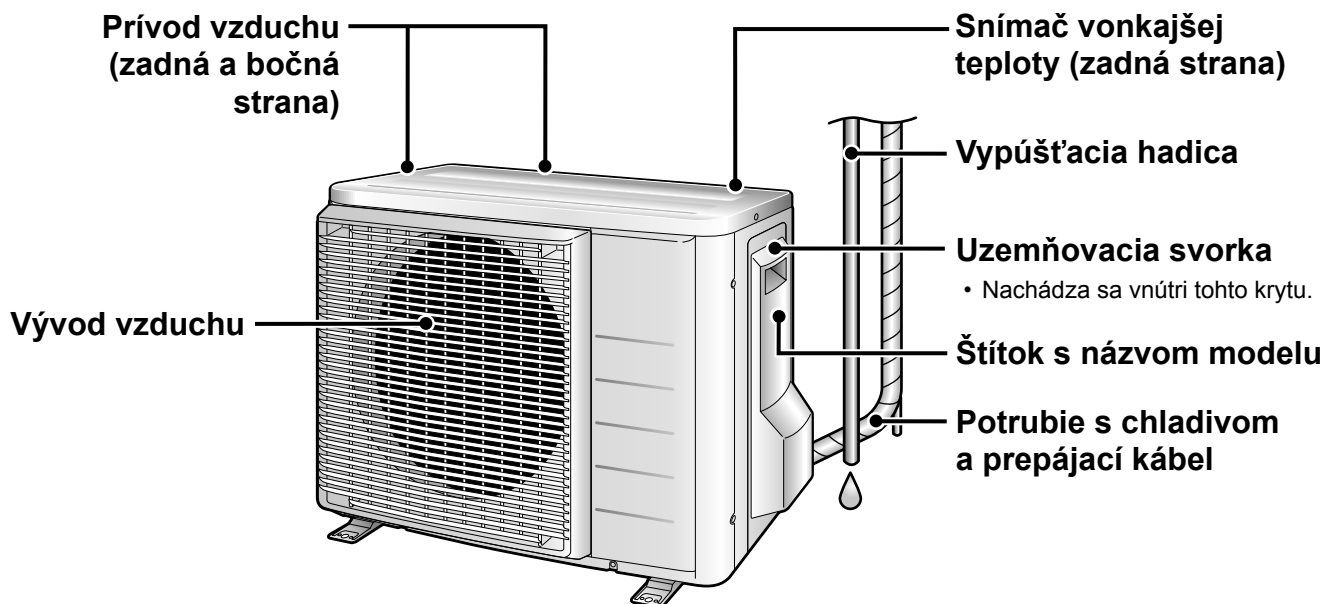

Názvy súčastí

Diaľkový ovládač

Vysielač signálov

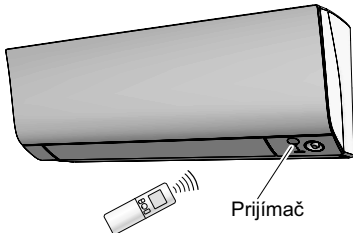

- Ak chcete používať diaľkový ovládač, namierte vysielač na vnútornú jednotku. Ak niečo medzi jednotkou a diaľkovým ovládačom blokuje signály, napríklad záclona, jednotka sa nespustí.
- Dávajte pozor, aby diaľkový ovládač nespadol. Zabráňte obliatiu ovládača.
- Maximálna vzdialenosť komunikácie je približne 7 m.

Tlačidlo na nastavenie VENTILÁTORA

- Slúži na výber nastavenia rýchlosti prúdenia vzduchu. ▶ Strana 14

Tlačidlo SILNÉHO VÝKONU

- Prevádzka SILNÉHO VÝKONU.

▶ Strana 18

Displej (LCD)

- Zobrazujú sa na ňom aktuálne nastavenia.
(Na tomto obrázku sú pre vysvetlenie zobrazené jednotlivé časti s príslušnými obrazovkami.)

Tlačidlá na nastavenie TEPLoty

- Slúžia na zmenu nastavenia teploty.

▶ Strana 12

Tlačidlo ZAP./VYP.

- Jedným stlačením tohto tlačidla spustíte prevádzku.
Opätovným stlačením prevádzku zastavíte.

▶ Strana 11

Predný kryt

- Slúži na otvorenie predného krytu.

▶ Strana 8

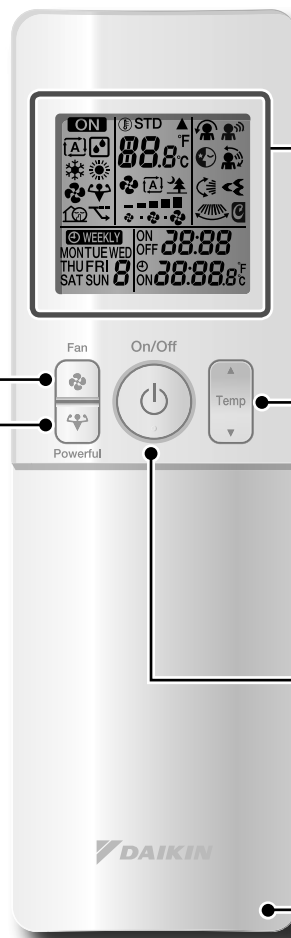

Model ARC466A33

Názvy súčastí

■ Otvorenie predného krytu

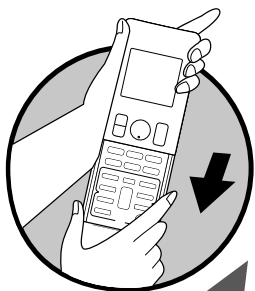

Tlačidlo výberu REŽIMU

- Slúži na výber prevádzkového režimu. (AUTOMATICKY/ODVLHČOVANIE/CHLADENIE/OHREV/VENTILÁCIA) ▶Strana 11

Tlačidlo ÚSPORNÉHO REŽIMU/TICHEJ PREVÁDZKY

- Slúži na spustenie ÚSPORNÉHO REŽIMU/TICHEJ PREVÁDZKY VONKAJŠEJ JEDNOTKY. ▶Strana 19

Tlačidlo ČISTENIA VZDUCHU S TECHNOLOGIOU FLASH STREAMER

- Aktivuje vypúšťanie z filtra Streamer. ▶Strana 21

Tlačidlo POHYBU

- Nastavenie smeru prúdenia vzduchu. ▶Strana 13

Tlačidlo POHODLIE/ SNÍMAČ

- Slúži na spustenie POHODLNÉHO PRÚDENIA VZDUCHU a snímača INTELLIGENT EYE. ▶Strana 15

Weekly

Weekly : tlačidlo TÝŽDENNE

◊ : tlačidlo PROGRAM

Copy : tlačidlo KOPÍROVAŤ

Back : tlačidlo SPÄŤ

Next : tlačidlo ĎALEJ

- Slúži na spustenie prevádzky TÝŽDENNÉHO ČASOVAČA. ▶Strana 24

Tlačidlo ČASOVAČA VYPNUTIA

Tlačidlo ČASOVAČA ZAPNUTIA

Tlačidlo ZRUŠIŤ ČASOVAČ

- Slúži na zrušenie nastavenia časovača. ▶Strany 22, 23
- Nemožno ho používať v prevádzke TÝŽDENNÝ ČASOVAČ.

Tlačidlo HODÍN

Tlačidlo VYBRAŤ

- Slúži na zmenu nastavení ČASOVAČA ZAPNUTIA/ VYPNUTIA a TÝŽDENNÉHO ČASOVAČA. ▶Strany 22, 23, 24

Tlačidlo nastavenia jasů diód

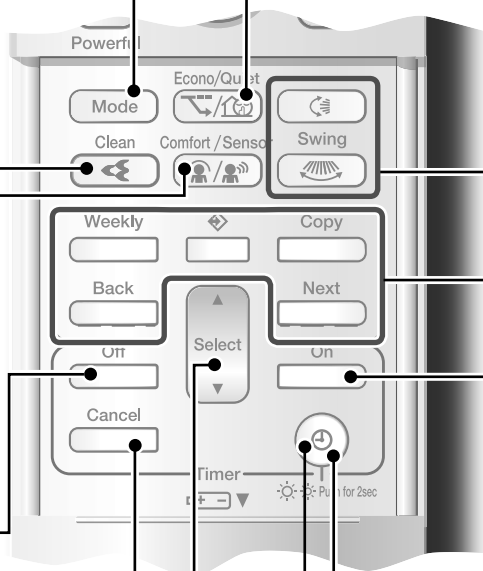

Príprava pred prevádzkou

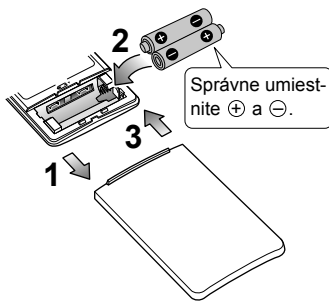

■ Vloženie batérií

1. Posunutím zložte predný kryt.
2. Vložte dve suché batérie typu AAA.LR03 (alkalické).
3. Vráťte predný kryt na miesto.

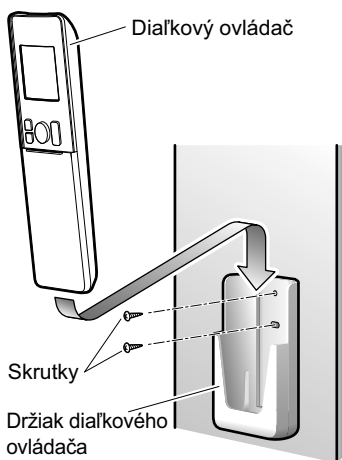

■ Montáž držiaka diaľkového ovládača na stenu

1. Vyberte miesto, z ktorého sa signály vysielajú do jednotky.
2. Pomocou skrutiek zakúpených vo vašej lokalite namontujte držiak na stenu, stĺp alebo na podobné miesto.
3. Umiestnite diaľkový ovládač do držiaka diaľkového ovládača.

■ Nastavenie jas displeja

- Jas displeja vnútornej jednotky možno nastaviť.

Na 2 sekundy stlačte tlačidlo



→ Vysoká → Nízka → Vyp. →

POZNÁMKA

■ Poznámky týkajúce sa batérií

- Pri výmene batérií používajte batérie rovnakého typu a vymieňajte obe naraz.
- Ak sa systém dlhšie nepoužíva, vyberte batérie.
- Životnosť batérií je približne 1 rok. Ak však už v priebehu roka začne jas displeja diaľkového ovládača slabnúť a začne sa zhoršovať príjem signálu, vymeňte obe batérie za nové batérie typu AAA.LR03 (alkalické).
- Dodané batérie sú určené na prvé používanie systému. Životnosť batérií sa môže skrátiť v závislosti od dátumu výroby klimatizácie.

■ Poznámky týkajúce sa diaľkového ovládača

- Diaľkový ovládač nikdy nevystavujte priamemu pôsobeniu slnečného žiarenia.
- Prach na vysielacom alebo prijímači signálov zníži jeho citlivosť. Prach utrite mäkkou tkaninou.
- Komunikácia prostredníctvom signálov sa môže prerušiť, ak sa v miestnosti nachádza fluorescenčné svetidlo s elektronickým štartérom. V takom prípade sa obráťte na predajcu.
- Ak signály z diaľkového ovládača spúšťajú iné zariadenie, presuňte zariadenie na iné miesto, príp. sa poraďte s pracovníkom servisnej predajne.

Príprava pred prevádzkou



■ Zapnutie ističa

- Po zapnutí napájania sa raz otvoria a zatvoria klapky vnútornej jednotky, čím sa nastaví referenčná poloha.

■ Nastavenie hodín

1. Stlačte tlačidlo .



- Na displeji LCD sa zobrazí symbol "0:00".
- Symboly "MON" a "⏻" blikajú.

2. Aktuálny deň v týždni nastavíte stlačením

tlačidla .

3. Stlačte tlačidlo .



- Symbol "⏻" bliká.

4. Aktuálny čas na hodinách nastavíte stlačením

tlačidla .

- Stlačením a podržaním tlačidla ▲ alebo ▼ sa rýchlo zvyšuje alebo znižuje hodnota zobrazovaného času.

5. Stlačte tlačidlo .

- Pri stláčaní tlačidiel mierte diaľkovým ovládačom na vnútornú jednotku.



- Symbol "⏻" bliká.

POZNÁMKA

■ Poznámka týkajúca sa nastavenia hodín

- Ak nie je na interných hodinách vnútornej jednotky nastavený správny čas, funkcie ČASOVAČ ZAPNUTIA, ČASOVAČ VYPNUTIA a TÝŽDENNÝ ČASOVAČ nebudú fungovať načas.



AUTOMATICKY · ODVLHČOVANIE · CHLADENIE · OHREV · VENTILÁCIA

Klimatizácia funguje vo vybratom prevádzkovom režime.

Klimatizácia bude po ďalšom zapnutí fungovať v rovnakom prevádzkovom režime.

■ Spustenie prevádzky

1. Stlačte tlačidlo a vyberte prevádzkový režim.

- Po každom stlačení tlačidla prejdete na ďalšie nastavenie režimu v poradí.

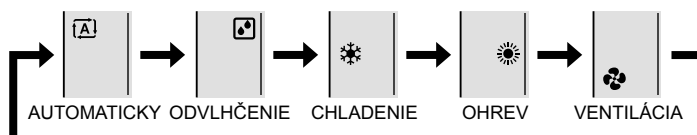

2. Stlačte tlačidlo .

- Na displeji LCD sa zobrazí symbol "ON".
- Dióda PREVÁDZKY sa rozsvieti nazeleno.

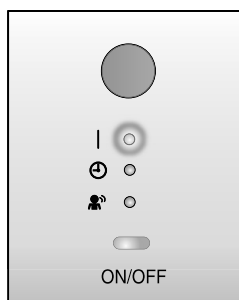

Zobrazenie

■ Zastavenie prevádzky

Znova stlačte tlačidlo .

- Symbol "ON" z displeja LCD zmizne.
- Dióda PREVÁDZKY zhasne.

POZNÁMKA

REŽIM	Poznámky týkajúce sa jednotlivých prevádzkových režimov
OHREV	<ul style="list-style-type: none"> • Keďže táto klimatizácia ohrieva miestnosť tým, že privádza teplo z vonkajšieho vzduchu dovnútra, kapacita ohrevu sa pri nižšej vonkajšej teplote znižuje. Ak nie je ohrev dostatočný, odporúča sa spolu s klimatizáciou použiť ďalšie ohrievacie zariadenie. • Systém tepelného čerpadla ohrieva miestnosť cirkuláciou teplého vzduchu po celej miestnosti. Po spustení režimu OHREMU chvíľu trvá, kým sa miestnosť ohreje. • V režime OHREMU sa môže na vonkajšej jednotke vytvoriť námraza, čím sa zníži kapacita ohrevu. V takom prípade systém prepne na režim odmrazovania, aby sa námraza odstránila. • Počas prevádzky odmrazovania neprúdi z vnútornej jednotky teplý vzduch.
CHLADENIE	<ul style="list-style-type: none"> • Táto klimatizácia chladí miestnosť uvoľňovaním tepla z miestnosti smerom von. V prípade vysokej vonkajšej teploty môže byť preto výkon chladenia klimatizácie nižší.
ODVLHČENIE	<ul style="list-style-type: none"> • Integrovaný obvod počítača zbavuje miestnosť vlhkosti, pričom sa snaží udržiavať príslušnú teplotu. Automaticky kontroluje teplotu a rýchlosť prúdenia vzduchu, preto nie je dostupná možnosť manuálnej úpravy týchto funkcií.
AUTOMATICKY	<ul style="list-style-type: none"> • V AUTOMATICKEJ prevádzke systém vyberá vhodný prevádzkový režim (CHLADENIE alebo OHREV) na základe teploty v miestnosti a vonkajšej teploty a spúšťa prevádzku. • Systém v pravidelnom intervale automaticky mení výber nastavenia, vďaka čomu sa zachováva teplota v miestnosti podľa nastavenia používateľa.
VENTILÁCIA	<ul style="list-style-type: none"> • Tento režim sa používa len na ventiláciu.



AUTOMATICKY · ODVLHČOVANIE · CHLADENIE · OHREV · VENTILÁCIA

■ Zmena nastavenia teploty



Stlačte tlačidlo  .

- Položky zobrazené na displeji LCD sa zmenia po stlačení jedného z tlačidiel.

CHLADENIE	OHREV	AUTOMATICKÁ prevádzka	Prevádzka ODVLHČOVANIA alebo VENTILÁCIE
18 – 32°C	10 – 30°C	18 – 30°C	Nastavenie teploty sa nemôže meniť.
Stlačením tlačidla ▲ teplotu zvýšite a stlačením tlačidla ▼ ju znížite.			

■ Prevádzkové podmienky

■ Odporúčané nastavenie teploty

- Pre režim chladenia: 26 – 28°C
- Pre režim ohrevu: 20 – 24°C

■ Tipy na úsporu energie

- Vyhýbajte sa nadmernému chladeniu alebo ohrevu miestnosti. Udržiavanie nastavenia teploty na strednej úrovni pomáha šetriť energiu.
- Okná zastrite žalúziami alebo záclonami. Zabránenie prenikaniu slnečného žiarenia a vzduchu zvonku zvyšuje účinok chladenia alebo ohrevu.
- Upchaté vzduchové filtre znižujú prevádzku a plytvajú energiou. Čistite ich približne raz za 2 týždne.

■ Poznámky týkajúce sa prevádzkových podmienok

- Klimatizácia vždy spotrebuje malé množstvo elektrickej energie, a to aj vtedy, keď je vypnutá.
- Ak klimatizáciu nebudete dlhší čas používať, napríklad na jar alebo na jeseň, vypnite istič.
- Klimatizáciu používajte v nasledujúcich podmienkach.

REŽIM	Prevádzkové podmienky	Ak prevádzka pokračuje mimo tohto rozsahu
CHLADENIE	Vonkajšia teplota: –10 – 46°C Vnútorná teplota: 18 – 32°C Vnútorná vlhkosť: max. 80%	• Poistné zariadenie môže zastaviť prevádzku. • Na vnútornej jednotke môže dochádzať ku kondenzácii a kvapkaniu vody.
OHREV	Vonkajšia teplota: –15 – 24°C (relatívna vlhkosť = 55,4%) Vnútorná teplota: 10 – 30°C	• Poistné zariadenie môže zastaviť prevádzku.
ODVLHČENIE	Vonkajšia teplota: –10 – 46°C Vnútorná teplota: 18 – 32°C Vnútorná vlhkosť: max. 80%	• Poistné zariadenie môže zastaviť prevádzku. • Na vnútornej jednotke môže dochádzať ku kondenzácii a kvapkaniu vody.

- Prevádzka mimo tohto rozsahu vlhkosti alebo teploty môže spôsobiť, že poistné zariadenie vypne systém.



Nastavenie smeru a rýchlosti prúdenia vzduchu

Na zvýšenie pohodlia môžete upraviť smer prúdenia vzduchu.



■ Spustenie automatického pohybu

Smer prúdenia vzduchu nahor a nadol

Stlačte tlačidlo  .

- Na displeji LCD sa zobrazí symbol "↕".
- Klapky (vodorovné lopatky) sa začnú pohybovať.

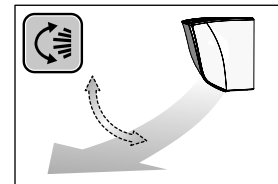

Smer prúdenia vzduchu doprava a doľava

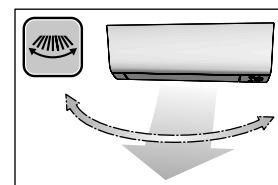

Stlačte tlačidlo  .

- Na displeji LCD sa zobrazí symbol "↔".
- Smerovacie mriežky (zvislé lopatky) sa začnú pohybovať.



Smer prúdenia vzduchu 3D

Stlačte tlačidlá  a  .

- Na displeji LCD sa zobrazia symboly "↕" a "↔".
 - Klapky a smerovacie mriežky sa pohybujú striedavo.
 - Ak chcete zrušiť prúdenie vzduchu 3D, znova stlačte tlačidlo  alebo .
- Klapky alebo smerovacie mriežky sa prestanú pohybovať.

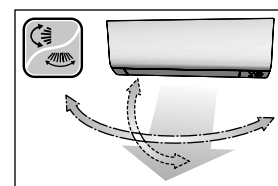

■ Nastavenie požadovanej polohy klapiek alebo smerovacích mriežok

- Táto funkcia je účinná vtedy, keď sú klapky alebo smerovacie mriežky v režime automatického pohybu.

Keď sa klapky alebo smerovacie mriežky dostanú do požadovanej polohy, stlačte tlačidlá  a  .

- Pri prúdení vzduchu 3D sa klapky a smerovacie mriežky pohybujú striedavo.
- Symbol "↕" alebo "↔" z displeja LCD zmizne.



Nastavenie smeru a rýchlosti prúdenia vzduchu

■ Nastavenie rýchlosti prúdenia vzduchu



Stlačte tlačidlo .

- Po každom stlačení tlačidla  prejdete na ďalšie nastavenie rýchlosti prúdenia vzduchu v poradí.

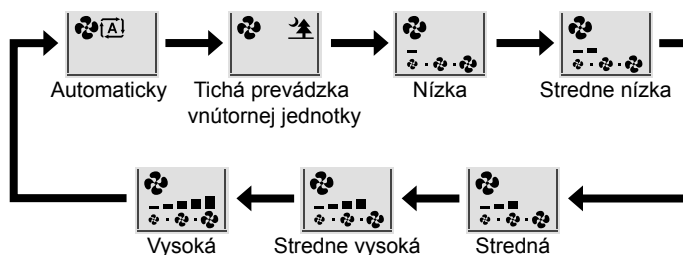

- Keď je prúdenie vzduchu nastavené na hodnotu "🌳", spustí sa tichá prevádzka vnútornej jednotky a zníži sa hluk vychádzajúci z jednotky.
- Pri tichej prevádzke vnútornej jednotky je rýchlosť prúdenia vzduchu nastavená na nízku úroveň.
- Ak teplota nedosiahne požadovanú úroveň, zmeňte nastavenie rýchlosti prúdenia vzduchu.
- V režime ODVLHČOVANIA nemožno meniť nastavenie rýchlosti prúdenia vzduchu.

POZNÁMKA

Poznámky týkajúce sa nastavenia smeru prúdenia vzduchu

- Rozsah pohybu klapky závisí od prevádzkového režimu.
- Keď sa pri nastavení pohybu nahor a nadol zmení rýchlosť prúdenia vzduchu na nízku úroveň, klapka sa zastaví v hornej polohe.

Poznámky týkajúce sa nastavenia smeru prúdenia vzduchu

- Pri prúdení vzduchu 3/D studený vzduch, ktorý sa zvyčajne hromadí v spodnej časti miestnosti, a teplý vzduch, ktorý sa zvyčajne hromadí pri stropе, cirkuluje po celej miestnosti, vďaka čomu nie sú v miestnosti zóny, ktoré by boli chladné či teplé.

Poznámky týkajúce sa nastavenia rýchlosti prúdenia vzduchu

- Pri nižšej rýchlosti prúdenia vzduchu je zároveň nižší účinok chladenia alebo ohrevu.

Rozsah pohybu klapky

CHLADENIE/ODVLHČOVANIE

LEN VENTILÁTOR

OHREV

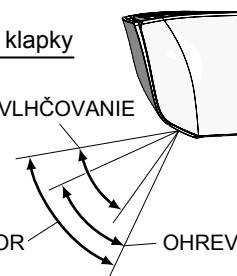

! UPOZORNENIE

- Na nastavenie uhlov klapiek a smerovacích mriežok vždy používajte diaľkový ovládač. Ak sa pokúsite pohybujuce sa klapky a smerovacie mriežky posunúť nasilu rukou, mechanizmus sa môže zlomiť.
- Na nastavenie uhlov smerovacích mriežok vždy používajte diaľkový ovládač. Vnútri vývodu vzduchu sa ventilátor pohybuje vysokou rýchlosťou.



Prevádzka POHODLNÉHO PRÚDENIA VZDUCHU a snímača INTELLIGENT EYE

■ Prevádzka POHODLNÉHO PRÚDENIA VZDUCHU

Vzduch bude v režime CHLADENIA prúdiť nahor a v režime OHREVVU nadol, čím sa dosiahne pohodlné prúdenie bez priameho kontaktu s osobami v miestnosti.

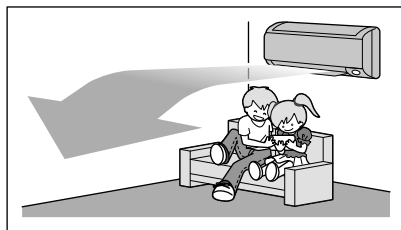

CHLADENIE

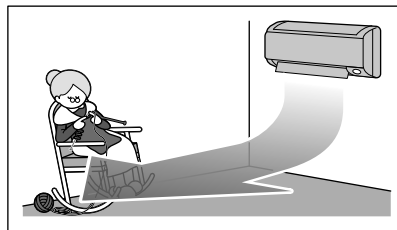

OHREV

■ Snímač INTELLIGENT EYE

INTELLIGENT EYE je infračervený snímač zisťujúci pohyb osôb.

Ak je miestnosť prázdna viac ako 20 minút, prevádzka sa automaticky zmení na režim úspory energie.

Funkcie snímača INTELLIGENT EYE v nasledujúcich situáciách.

■ Osoba zistená v oblasti 1.

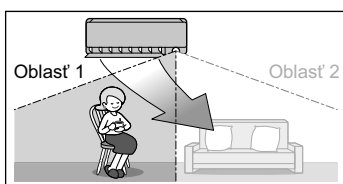

■ Osoba zistená v oblasti 2.

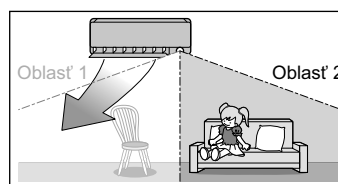

■ Osoby zistené v oboch oblastiach.

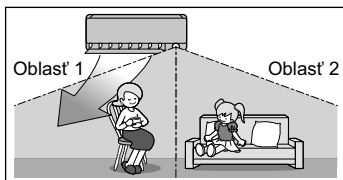

■ Nezistené žiadne osoby v oblastiach.

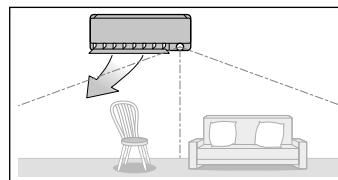

Snímač INTELLIGENT EYE používajte v prevádzke POHODLNÉHO PRÚDENIA VZDUCHU.

Klimatizácia prejde po 20 minútach do režimu úspory energie.

* Smer prúdenia vzduchu sa môže líšiť od smeru na obrázkoch v závislosti od činností a pohybov osôb v príslušných oblastiach.

Používanie snímača INTELLIGENT EYE je užitočná na šetrenie elektrickej energie

■ Prevádzka úspory energie

- Ak sa v miestnosti v priebehu 20 minút nezistia žiadne osoby, spustí sa prevádzka úspory energie.
- Pri tejto prevádzke sa nastavená teplota v režime OHREVVU zmení o -2°C , v režime CHLADENIA o $+2^{\circ}\text{C}$ a v režime ODVLHČOVANIA o $+2^{\circ}\text{C}$. Ak teplota v miestnosti prekročí 30°C , pri tejto prevádzke sa nastavená teplota v režime CHLADENIA zmení o $+1^{\circ}\text{C}$ a v režime ODVLHČOVANIA o $+1^{\circ}\text{C}$.
- Pri tejto prevádzke sa nepatrne zníži rýchlosť prúdenia vzduchu, no len v prevádzke VENTILÁCIA.

■ Kombinovaná prevádzka POHODLNÉHO PRÚDENIA VZDUCHU a snímača INTELLIGENT EYE

Klimatizácia môže prejsť na kombinovanú prevádzku POHODLNÉHO PRÚDENIA VZDUCHU a snímača INTELLIGENT EYE.



Prevádzka POHODLNÉHO PRÚDENIA VZDUCHU a snímača INTELLIGENT EYE

■ Spustenie prevádzky



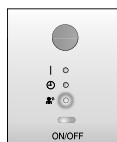

Stlačte tlačidlo  a vyberte požadovaný režim.

- Po každom stlačení tlačidla  sa na displeji LCD zobrazí iné nastavenie.
- Dióda snímača INTELLIGENT EYE sa rozsvieti nazeleno.



Zobrazenie

- Výberom ikony " " z nasledujúcej ponuky sa klimatizácia prepne na kombinovanú prevádzku POHODLNÉHO PRÚDENIA VZDUCHU a snímača INTELLIGENT EYE.





- Ak sa pohybujú klapky (vodorovné lopatky), pri prevádzke uvedenej vyššie sa zastavia.
- Dióda bude svietiť pri zisťovaní pohybov osôb.

■ Zrušenie prevádzky

Stlačte tlačidlo  a na displeji LCD vyberte prázdne políčko.

- Dióda snímača INTELLIGENT EYE zhasne.

Zobrazenie	Prevádzkový režim	Vysvetlenie
	POHODLNÉ PRÚDENIE VZDUCHU	Klapky upravia smer prúdenia vzduchu pri chladení nahor a pri ohreve nadol. ▶ Strana 15
	Snímač INTELLIGENT EYE	Snímače budú zisťovať pohyb osôb v snímaných oblastiach a smerovacie mriežky upravia smer prúdenia vzduchu do oblasti, v ktorej sa nenachádzajú žiadne osoby. Ak sa v snímaných oblastiach nenachádzajú žiadne osoby, klimatizácia prejde do režimu úspory energie. ▶ Strana 15
	Prevádzka POHODLNÉHO PRÚDENIA VZDUCHU a Snímač INTELLIGENT EYE	Klimatizácia sa prepne na kombinovanú prevádzku POHODLNÉHO PRÚDENIA VZDUCHU a snímača INTELLIGENT EYE. ▶ Strana 15
Prázdne	Žiadna funkcia	-



Prevádzka POHODLNÉHO PRÚDENIA VZDUCHU a snímača INTELLIGENT EYE

POZNÁMKA

■ Poznámky týkajúce sa prevádzky POHODLNÉHO PRÚDENIA VZDUCHU

- Poloha klapiek sa zmení, čím sa zabráni priamemu fúkaniu vzduchu na osoby v miestnosti.
- Prevádzkové režimy SILNÉHO VÝKONU a POHODLNÉHO PRÚDENIA VZDUCHU nemožno používať súčasne. Prioritu má funkcia, ktorej tlačidlo stlačíte ako posledné.
- Rýchlosť prúdenia vzduchu sa nastaví na hodnotu AUTOMATICKY. Po výbere vrchného a spodného smeru prúdenia vzduchu sa prevádzka POHODLNÉHO PRÚDENIA VZDUCHU zruší.

■ Poznámky týkajúce sa prevádzky snímača INTELLIGENT EYE

- Používa sa nasledujúci rozsah.

Zvisle – uhol 90°
(pohľad z boku)

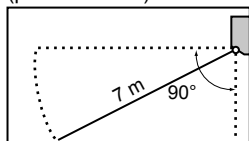

Vodorovne – uhol 110°
(pohľad zhora)

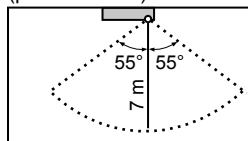

- Keď je klimatizácia v režime snímača INTELLIGENT EYE a keď sa v oblastiach snímača INTELLIGENT EYE nachádzajú osoby, smerovacie mriežky upravujú smer prúdenia vzduchu tak, aby na osoby priamo nefúkal vzduch zľava ani sprava. Ak sa v oblasti 1 ani 2 v priebehu 20 minút nezistia žiadne osoby, klimatizácia prejde do režimu úspory energie a nastavená teplota sa posunie o 2°C. Klimatizácia môže prejsť do režimu úspory energie aj vtedy, keď sa v oblastiach nachádzajú osoby. Môže k tomu dôjsť podľa toho, aké oblečenie majú osoby na sebe, ak sa v príslušných oblastiach nepohybujú.
- Ak sa v oblastiach 1 a 2 nachádzajú osoby alebo ak sa niektorá osoba nachádza priamo pred snímačmi, prúdenie vzduchu zo smerovacích mriežok bude smerovať doľava, pretože osobu zistia snímače na oboch stranách.
- Ak sa osoby nachádzajú blízko prednej strany vnútornej jednotky, z dôvodu polohy snímača môže na ne fúkať vzduch z vnútornej jednotky. Ak sa osoby nachádzajú blízko prednej strany vnútornej jednotky alebo v oboch oblastiach, odporúča sa súčasne používať režimy POHODLNÉHO PRÚDENIA VZDUCHU a snímača INTELLIGENT EYE. Ak sa používajú oba režimy, klimatizácia nebude fúkať vzduch priamo na osoby.
- Snímač nemusí zistiť pohybujúce sa objekty vzdialené viac ako 7 m. (Pozrite si prevádzkový rozsah.)
- Citlivosť snímača sa mení v závislosti od umiestnenia vnútornej jednotky, rýchlosti pohybu okoloidúcej osoby, rozsahu teploty a pod.
- Snímač tiež za okoloidúce osoby mylne považuje domáce zvieratá, slnečné žiarenie, vejuce záclony a svetlo odrážajúce sa v zrkadlách.
- Prevádzka snímača INTELLIGENT EYE sa nespustí v režime SILNÉHO VÝKONU.
- Pri používaní snímača INTELLIGENT EYE sa neaktivuje režim NOČNÉHO NASTAVENIA [▶ Strana 22](#).

■ Poznámky týkajúce sa kombinovanej prevádzky POHODLNÉHO PRÚDENIA VZDUCHU a snímača INTELLIGENT EYE

- Rýchlosť prúdenia vzduchu sa nastaví na hodnotu AUTOMATICKY. Po výbere vrchného a spodného smeru prúdenia vzduchu sa prevádzka POHODLNÉHO PRÚDENIA VZDUCHU zruší. Prioritu má funkcia, ktorej tlačidlo stlačíte ako posledné.
- Klapky upravujú smer prúdenia vzduchu (pri CHLADENÍ) nahor a (pri OHREVE) nadol a zároveň snímače INTELLIGENT EYE zisťujú pohyb osôb. Keď snímače zistia osoby, smerovacie mriežky upravujú prúdenie vzduchu tak, aby vzduch nefúkal priamo na osoby. Ak sa nezistia žiadne osoby, klimatizácia prejde po 20 minútach do režimu úspory energie.

⚠ UPOZORNENIE

- Do blízkosti snímača neumiestňujte žiadne veľké predmety. Zároveň zo snímanej oblasti snímača odstráňte všetky ohrievacie zariadenia či zvlhčovače. Tento snímač môže zisťovať nežiaduce objekty.
- Do snímača INTELLIGENT EYE neudierajte ani ho nasilu nestláčajte. Môže dôjsť k poškodeniu a poruche.



Režim SILNÉHO VÝKONU



Režim SILNÉHO VÝKONU rýchlo maximalizuje účinok chladenia alebo ohrevu v ľubovoľnom prevádzkovom režime. Môžete tak dosiahnuť maximálnu kapacitu.

■ Spustenie režimu SILNÉHO VÝKONU

Počas prevádzky stlačte tlačidlo .



- Režim SILNÉHO VÝKONU skončí o 20 minút. Systém potom automaticky znova funguje s predchádzajúcimi nastaveniami používanými pred prechodom do režimu SILNÉHO VÝKONU.
- Na displeji LCD sa zobrazí symbol "☰".

■ Zrušenie režimu SILNÉHO VÝKONU

Znova stlačte tlačidlo .



- Symbol "☰" z displeja LCD zmizne.

[Príklad]



■ **Normálna prevádzka**

- Keď chcete rýchlo dosiahnuť účinok chladenia, spustíte režim SILNÉHO VÝKONU.



■ **Režim SILNÉHO VÝKONU**

- Režim SILNÉHO VÝKONU bude aktívny 20 minút.

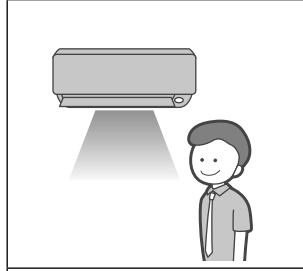

■ **Návrat k normálnej prevádzke**

POZNÁMKA

■ Poznámky týkajúce sa režimu SILNÉHO VÝKONU

- Pri používaní režimu SILNÉHO VÝKONU nie sú niektoré funkcie dostupné.
- Režim SILNÉHO VÝKONU nemožno používať spolu s ÚSPORNÝM REŽIMOM, režimom POHODLNÉHO PRÚDENIA VZDUCHU ani režimom TICHEJ PREVÁDZKY VONKAJŠEJ JEDNOTKY. Prioritu má funkcia, ktorej tlačidlo stlačíte ako posledné.
- Režim SILNÉHO VÝKONU možno nastaviť iba vtedy, keď je jednotka spustená. Stlačením tlačidla  sa nastavenia zrušia a z displeja LCD zmizne symbol "☰".
- Režim SILNÉHO VÝKONU nezvýši kapacitu klimatizácie, ak je už klimatizácia spustená s nastavenou maximálnou kapacitou.
- **V režimoch CHLADENIA a OHREUVU**
Ak chcete maximalizovať účinok chladenia (ohrevu), kapacita vonkajšej jednotky sa zvýši a rýchlosť prúdenia vzduchu sa nastaví na maximum. Nastavenia teploty a prúdenia vzduchu nemožno meniť.
- **V režime ODVLHČOVANIA**
Nastavenie teploty sa zníži o 2,5°C a rýchlosť prúdenia vzduchu sa o niečo zvýši.
- **V režime VENTILÁCIE**
Rýchlosť prúdenia vzduchu je nastavená na maximum.
- **V režime AUTOMATICKY**
Ak chcete maximalizovať účinok chladenia alebo ohrevu, kapacita vonkajšej jednotky sa zvýši a rýchlosť prúdenia vzduchu sa nastaví na maximum.



ÚSPORNÝ REŽIM/TICHÁ PREVÁDZKA VONKAJŠEJ JEDNOTKY

■ ÚSPORNÝ režim

ÚSPORNÝ REŽIM je funkcia umožňujúca efektívnu prevádzku obmedzením maximálnej hodnoty spotreby elektrickej energie.

Táto funkcia je užitočná v situáciách, v ktorých by ste mali venovať pozornosť tomu, aby sa istič nezapol pri používaní produktu spolu s ďalšími zariadeniami.

[Príklad]

Normálna prevádzka



- Ak sa súčasne používajú klimatizácia a ďalšie zariadenia vyžadujúce vysokú spotrebu elektrickej energie, istič sa môže zapnúť pri prevádzke klimatizácie s maximálnou kapacitou.

ÚSPORNÝ režim



- Maximálna spotreba elektrickej energie klimatizácie sa obmedzuje v ÚSPORNOM REŽIME. Istič sa nezapne ani vtedy, keď sa klimatizácia používa súčasne s ďalšími zariadeniami.

Aktuálny prúd a spotreba elektrickej energie

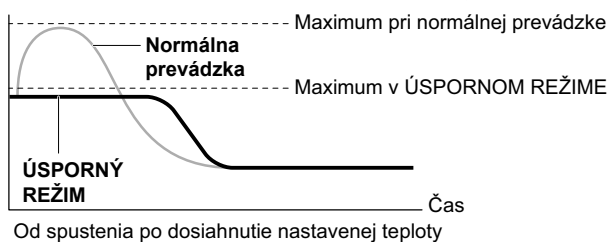

- Táto schéma slúži len na ilustráciu. Maximálny aktuálny prúd a spotreba elektrickej energie klimatizácie v ÚSPORNOM REŽIME sa líšia v závislosti od pripojenej vonkajšej jednotky.

■ TICHÁ PREVÁDZKA VONKAJŠEJ JEDNOTKY

TICHÁ PREVÁDZKA VONKAJŠEJ JEDNOTKY znižuje úroveň hluku vonkajšej jednotky zmenou frekvencie a rýchlosti ventilátora vonkajšej jednotky. Táto funkcia je vhodná na používanie v noci.

[Príklad] TICHÁ PREVÁDZKA VONKAJŠEJ JEDNOTKY v noci.

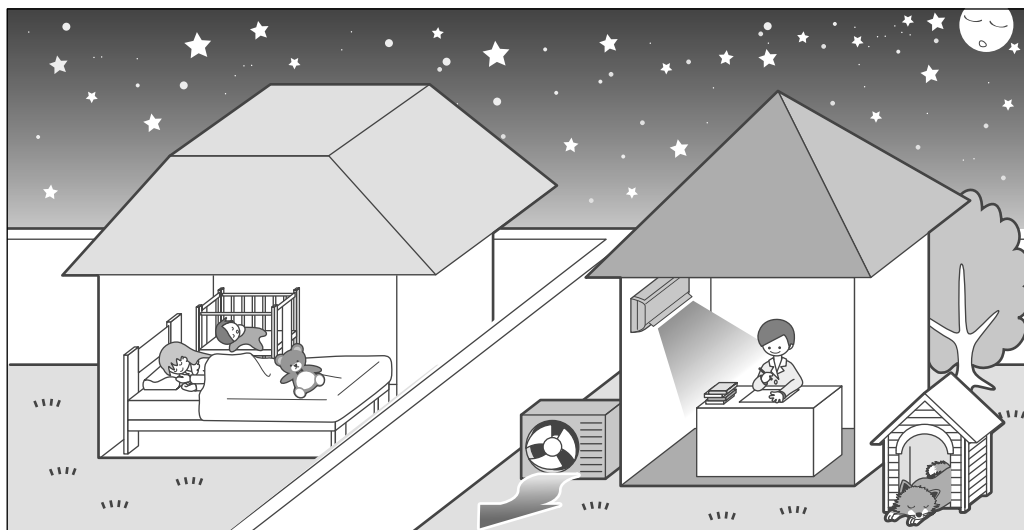

- Úroveň hluku vonkajšej jednotky bude nižšia. Táto funkcia je užitočná vtedy, keď potrebujete znížiť úroveň hluku s ohľadom na susedov.



ÚSPORNÝ REŽIM/TICHÁ PREVÁDZKA VONKAJŠEJ JEDNOTKY

■ Spustenie prevádzky

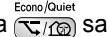

Stlačte tlačidlo  a vyberte požadovaný režim.

- Po každom stlačení tlačidla  sa na displeji LCD zobrazí iné nastavenie.

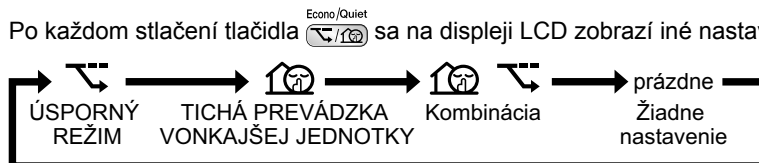

■ Zrušenie prevádzky

Stlačte tlačidlo  a na displeji LCD vyberte prázdne políčko.

POZNÁMKA

■ Poznámky týkajúce sa ÚSPORNÉHO REŽIMU

- ÚSPORNÝ REŽIM možno nastaviť iba vtedy, keď je jednotka spustená. Stlačením tlačidla  sa nastavenia zrušia a z displeja LCD zmizne symbol "Econo".
- ÚSPORNÝ REŽIM je funkcia umožňujúca efektívnu prevádzku obmedzením spotreby elektrickej energie vonkajšou jednotkou (prevádzkovej frekvencie).
- ÚSPORNÝ REŽIM možno používať v režimoch AUTOMATICKY, CHLADENIE, ODVLHČOVANIE a OHREV.
- Režim SILNÉHO VÝKONU a ÚSPORNÝ REŽIM nemožno používať súčasne. Prioritu má funkcia, ktorej tlačidlo stlačíte ako posledné.
- Ak je už úroveň spotreby elektrickej energie nízka, ÚSPORNÝ REŽIM viac spotrebu nezníži.

■ Poznámky týkajúce sa TICHEJ PREVÁDZKY VONKAJŠEJ JEDNOTKY

- Táto funkcia je dostupná v režimoch CHLADENIA, OHREVVU a AUTOMATICKY. Nie je dostupná v režimoch VENTILÁCIE a ODVLHČOVANIA.
- Prevádzkové režimy SILNÉHO VÝKONU a TICHEJ PREVÁDZKY VONKAJŠEJ JEDNOTKY nemožno používať súčasne. Prioritu má funkcia, ktorej tlačidlo stlačíte ako posledné.
- Aj po zastavení prevádzky pomocou diaľkového ovládača alebo tlačidla ZAP./VYP. vnútornej jednotky v režime TICHEJ PREVÁDZKY VONKAJŠEJ JEDNOTKY sa na displeji diaľkového ovládača stále zobrazuje symbol "Econo".
- Režim TICHEJ PREVÁDZKY VONKAJŠEJ JEDNOTKY nezníži frekvenciu ani rýchlosť ventilátora, ak už bola dostatočne nízka.



ČISTENIE VZDUCHU S TECHNOLÓGIU FLASH STREAMER

Absorpčný účinok Titánovo apatitový deodorizujúci filter a filtra prívodu vzduchu a výkon pri vypúšťaní z filtra Streamer eliminujú nepríjemné pachy a vírusy a čistia vzduch v miestnosti.



■ Spustenie prevádzky

Stlačte tlačidlo .

- Na displeji LCD sa zobrazí symbol "".
- * Vzduch v miestnosti sa čistí.

■ Zastavenie prevádzky

Stlačte tlačidlo .

- Symbol "" z displeja LCD zmizne.
- * Prevádzka sa zastaví.

■ Čo sa deje pri vypúšťaní z filtra Streamer?

- Vytvára v jednotke vysokorychlostné elektróny s vysokým oxidačným účinkom na rozpúšťanie pachov a škodlivých plynov.
(Tento postup je bezpečný, pretože vysokorychlostné elektróny sa vytvárajú vnútri jednotky, kde sa aj odvádzajú.)
- Z filtra Streamer sa ozýva syčanie, no nejde o poruchu.

POZNÁMKA

■ ČISTENIE VZDUCHU S TECHNOLÓGIU FLASH STREAMER

- Prostredníctvom vypúšťania cez filter Streamer a Titánovo apatitový deodorizujúci filter sa čistí vzduch v miestnosti.
- Keď počas prevádzky prúd vzduchu zoslabne, vypúšťanie cez filter Streamer sa môže dočasne zastaviť, aby z výstupu vzduchu neunikal nepatrný pach ozónu.



ČASOVAČ VYPNUTIA



Funkcie časovača sú užitočné na automatické zapínanie alebo vypínanie klimatizácie v noci alebo ráno. Zároveň môžete používať ČASOVAČ VYPNUTIA a ČASOVAČ ZAPNUTIA.

■ Používanie ČASOVAČA VYPNUTIA

- Skontrolujte, či sú správne nastavené hodiny. Ak nie, nastavte na hodinách aktuálny čas. ▶ **Strana 10**

1. Stlačte tlačidlo .



- Na displeji LCD sa zobrazí symbol "0:00".
- Symbol "OFF" bliká.

- Symbol "☉" a deň v týždni z displeja LCD zmiznú.

2. Stláčajte tlačidlo , kým sa nezobrazí požadované nastavenie času.

- Po každom stlačení príslušného tlačidla sa nastavenie času zvýši alebo zníži o 10 minút. Stlačením a podržaním týchto tlačidiel sa nastavenie času mení rýchlo.

3. Znova stlačte tlačidlo .

- Na displeji LCD sa zobrazí symbol "OFF" a nastavený čas.
- Dióda ČASOVAČA sa rozsvieti nažltlo. ▶ **Strana 5**

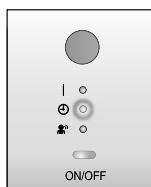

Zobrazenie

■ Zrušenie ČASOVAČA VYPNUTIA

Stlačte tlačidlo .

- Z displeja LCD zmizne symbol "OFF" a nastavený čas.
- Na displeji LCD sa zobrazia symbol "☉" a deň v týždni.
- Dióda ČASOVAČA zhasne.

POZNÁMKA

■ Poznámky týkajúce sa používania ČASOVAČA

- Po nastavení ČASOVAČA sa aktuálny čas nezobrazuje.
- Po nastavení ČASOVAČA ZAPNUTIA/VYPNUTIA sa nastavenie času uloží v pamäti. Pamäť sa vynuluje po výmene batérií v diaľkovom ovládači.
- Pri používaní jednotky s ČASOVAČOM ZAPNUTIA/VYPNUTIA sa môže reálny čas prevádzky líšiť od času zadaného používateľom. (Maximálne približne 10 minút.)

■ Režim NOČNÉHO NASTAVENIA

- Po nastavení ČASOVAČA VYPNUTIA klimatizácia automaticky upraví nastavenie teploty (o 0,5°C nahor v režime CHLADENIA, o 2,0°C nadol v režime OHREVVU) s cieľom zabrániť nadmernému chladeniu alebo ohrevu a dopriať vám tak príjemný spánok.



ČASOVAČ ZAPNUTIA



■ Používanie ČASOVAČA ZAPNUTIA

- Skontrolujte, či sú správne nastavené hodiny.
Ak nie, nastavte na hodinách aktuálny čas. ▶ Strana 10

1. Stlačte tlačidlo .



- Na displeji LCD sa zobrazí symbol "6:00".
- Symbol "ON" bliká.

- Symbol "☉" a deň v týždni z displeja LCD zmiznú.

2. Stláčajte tlačidlo , kým sa nezobrazí požadované nastavenie času.

- Po každom stlačení príslušného tlačidla sa nastavenie času zvýši alebo zníži o 10 minút. Stlačením a podržaním týchto tlačidiel sa nastavenie mení rýchlo.

3. Znova stlačte tlačidlo .

- Na displeji LCD sa zobrazí symbol "ON" a nastavený čas.
- Dióda ČASOVAČA sa rozsvieti nažlto. ▶ Strana 5

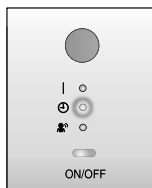

Zobrazenie

■ Zrušenie ČASOVAČA ZAPNUTIA

Stlačte tlačidlo .

- Z displeja LCD zmizne symbol "ON" a nastavený čas.
- Na displeji LCD sa zobrazia symbol "☉" a deň v týždni.
- Dióda ČASOVAČA zhasne.

■ Kombinované používanie ČASOVAČA ZAPNUTIA a ČASOVAČA VYPNUTIA

- Nižšie je zobrazený príklad kombinovaného nastavenia 2 časovačov.

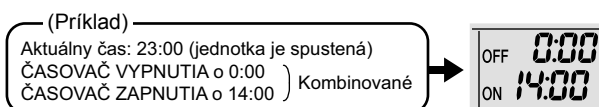

POZNÁMKA

■ V nasledujúcich prípadoch nastavte časovač znova.

- Po vypnutí ističa.
- Po výpadku elektrického napájania.
- Po výmene batérií v diaľkovom ovládači.



TÝŽDENNÝ ČASOVAČ

Pre každý deň v týždni možno uložiť až 4 nastavenia časovača. Pohodlné používanie je zaručené vtedy, keď je TÝŽDENNÝ ČASOVAČ nastavený pod životného štýlu rodiny.

■ Používanie v týchto prípadoch aktivácie funkcie TÝŽDENNÉHO ČASOVAČA

Príklad: Rovnaké nastavenia časovača pre týždeň od pondelka do piatka a rozdielne nastavenia časovača na víkend.

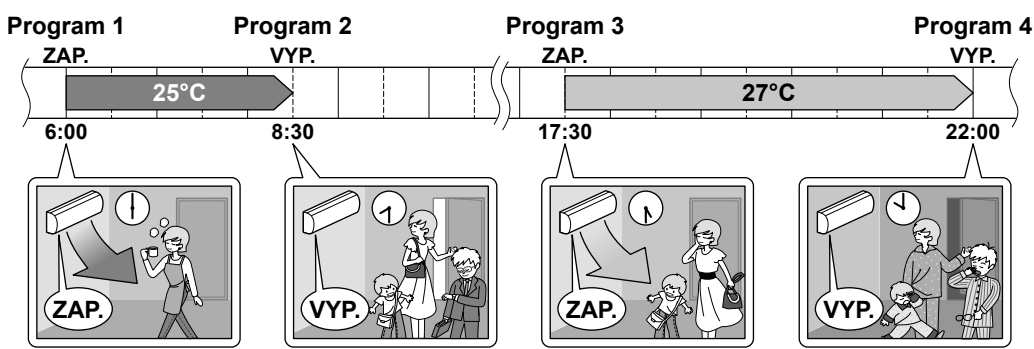
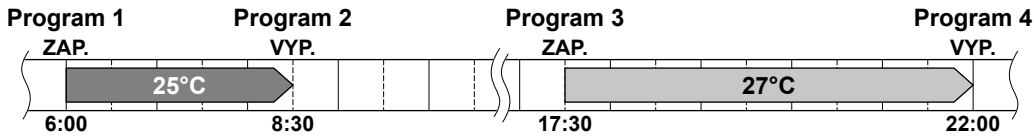
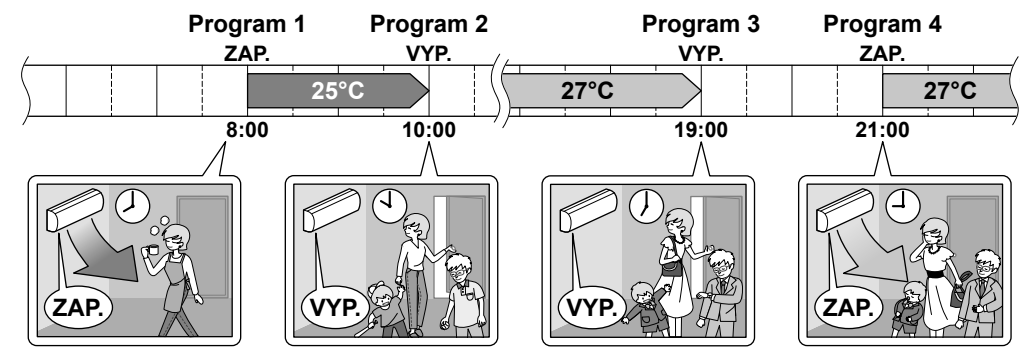
[Pondelok]	Upravte nastavenia časovača použitím programov 1 – 4. ▶Strana 25 
[Utorok] až [Piatok]	Pomocou režimu kopírovania upravte nastavenia pre utorok až piatok, keďže tieto nastavenia sa zhodujú s nastaveniami pre pondelok. ▶Strana 27 
[Sobota]	Žiadne nastavenia časovača
[Nedeľa]	Upravte nastavenia časovača použitím programov 1 – 4. ▶Strana 25 

- Vo funkcii TÝŽDENNÉHO ČASOVAČA možno nastaviť až 4 rezervácie na deň a 28 rezervácií na týždeň. Efektívne využívanie režimu kopírovania zaručuje jednoduché vytváranie rezervácií.
- Použitie nastavení ZAP.-ZAP.-ZAP.-ZAP. napríklad umožňuje naplánovať prevádzkový režim a nastaviť zmeny teploty. Pomocou nastavení VYP.-VYP.-VYP.-VYP. možno ďalej nastaviť len čas vypnutia pre jednotlivé dni. Ak používateľ zabudne vypnúť klimatizáciu, pomocou týchto nastavení sa vypne automaticky.



TÝŽDENNÝ ČASOVAČ

■ Používanie TÝŽDENNÉHO ČASOVAČA

Režim nastavenia

- Skontrolujte, či sú nastavené deň v týždni a čas. Ak nie, nastavte deň v týždni a čas.

► Strana 10

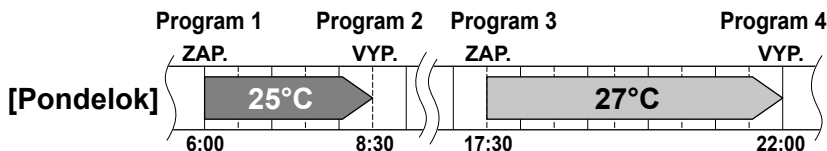

Obrazovky nastavení

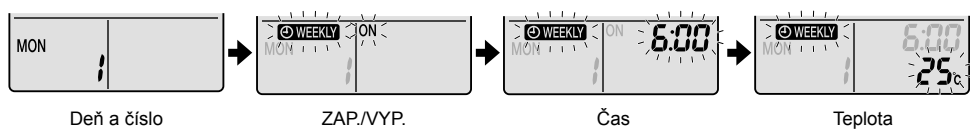

1. Stlačte tlačidlo .

- Zobrazia sa deň v týždni a číslo rezervácie pre aktuálny deň.
- Pre jeden deň možno upraviť 1 až 4 nastavenia.



2. Stlačením tlačidla vyberte požadovaný deň v týždni a číslo rezervácie.

- Stláčaním tlačidla  sa mení číslo rezervácie a deň v týždni.

3. Stlačte tlačidlo .

- Nastavia sa deň v týždni a číslo rezervácie.
- Symboly "WEEKLY" a "ON" blikajú.

4. Stlačte tlačidlo a vyberte požadovaný režim.

- Stlačením tlačidla  sa v príslušnom poradí mení symbol "ON" alebo "OFF".
- Stláčaním tlačidla  sa na displeji LCD striedavo zobrazujú nasledujúce položky.

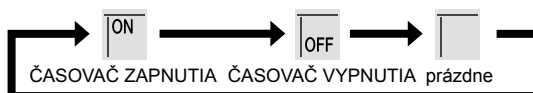

- Ak je už rezervácia nastavená, výberom prázdneho políčka sa rezervácia zruší.
- Po výbere prázdneho políčka prejdite na krok 9.
- Ak sa chcete vrátiť na nastavenie dňa v týždni a čísla rezervácie, stlačte tlačidlo .

5. Stlačte tlačidlo .

- Nastaví sa režim ČASOVAČA ZAPNUTIA/VYPNUTIA.
- Symbol "WEEKLY" a príslušný čas blikajú.





TÝŽDENNÝ ČASOVAČ



6. Stlačte tlačidlo a vyberte požadovaný čas.

- Čas možno nastaviť v rozsahu od 0:00 do 23:50 v intervale 10 minút.
- Ak sa chcete vrátiť na nastavenie režimu ČASOVAČA ZAPNUTIA/VYPNUTIA, stlačte tlačidlo .
- Po nastavení ČASOVAČA VYPNUTIA prejdite na krok 9.

7. Stlačte tlačidlo .

- Čas sa nastaví.
- Symbol "🕒 WEEKLY" a príslušná teplota blikajú.

8. Stlačte tlačidlo a vyberte požadovanú teplotu.

- Teplotu možno nastaviť v rozsahu od 10°C do 32°C.
CHLADENIE alebo AUTOMATICKY: jednotka funguje pri teplote 18°C, aj keď je nastavená na rozsah od 10 do 17°C.
OHREV alebo AUTOMATICKY: jednotka funguje pri teplote 30°C, aj keď je nastavená na rozsah od 31 do 32°C.
- Ak sa chcete vrátiť na nastavenie času, stlačte tlačidlo .
- Nastavená teplota sa zobrazí až po zapnutí príslušného nastavenia režimu.

9. Stlačte tlačidlo .

- Nezabudnite diaľkový ovládač namieriť na vnútornú jednotku a skontrolovať, či sa ozve tón príjmu signálu a či bliká dióda PREVÁDZKY.
- Teplota sa nastavuje v režime ČASOVAČA ZAPNUTIA a čas sa nastavuje v režime ČASOVAČA VYPNUTIA.
- Zobrazí sa obrazovka ďalšej rezervácie.
- Ak chcete pokračovať a upraviť ďalšie nastavenia, zopakujte celý postup od kroku 4.
- Dióda ČASOVAČA sa rozsvieti nažlto. ▶ Strana 5

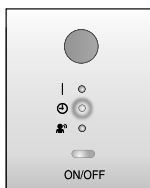

Zobrazenie

10. Stlačením tlačidla dokončíte nastavenie.

- Na displeji LCD sa zobrazí symbol "🕒 WEEKLY" a aktivuje sa režim TÝŽDENNÉHO ČASOVAČA.
- Vytvorenú rezerváciu možno jednoducho kopírovať a rovnaké nastavenia použiť pre iný deň v týždni. Pozrite si časť o režime kopírovania. ▶ Strana 27

POZNÁMKA

■ Poznámky týkajúce sa používania TÝŽDENNÉHO ČASOVAČA

- Nezabudnite najskôr na diaľkovom ovládači nastaviť hodiny. ▶ Strana 10
- Deň v týždni, režim ČASOVAČA ZAPNUTIA/VYPNUTIA, čas a teplotu (len v režime ČASOVAČA ZAPNUTIA) možno nastaviť v režime TÝŽDENNÉHO ČASOVAČA.
Ostatné nastavenia ČASOVAČA ZAPNUTIA vychádzajú z nastavení pred prevádzkou.
- Režimy TÝŽDENNÉHO ČASOVAČA a ČASOVAČA ZAPNUTIA/VYPNUTIA nemožno používať súčasne. Ak sa režim ČASOVAČA ZAPNUTIA/VYPNUTIA nastaví v aktívnom režime TÝŽDENNÉHO ČASOVAČA, režim ČASOVAČA ZAPNUTIA/VYPNUTIA má prioritu. Režim TÝŽDENNÉHO ČASOVAČA prejde do pohotovostného stavu a z displeja LCD zmizne symbol "🕒 WEEKLY". Keď je zapnutý ČASOVAČ ZAPNUTIA/VYPNUTIA, TÝŽDENNÝ ČASOVAČ sa automaticky aktivuje.
- V prípade vypnutia ističa, výpadku elektrického napájania a podobných situácií nebudú interné hodiny vnútornej jednotky fungovať presne. Znova nastavte hodiny. ▶ Strana 10



TÝŽDENNÝ ČASOVAČ



Režim kopírovania

• Vytvorenú rezerváciu možno kopírovať pre iný deň v týždni. Skopíruje sa celá rezervácia vybratého dňa v týždni.

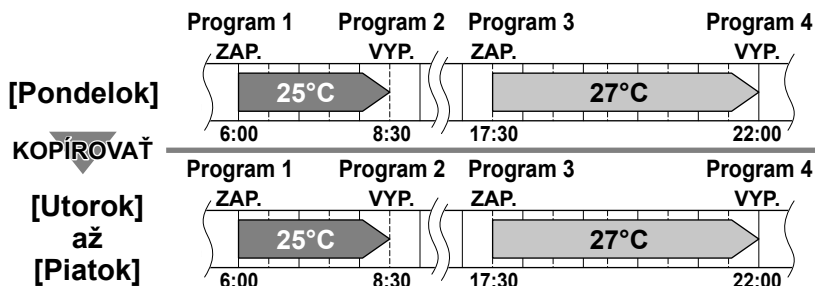

Obrazovky nastavení

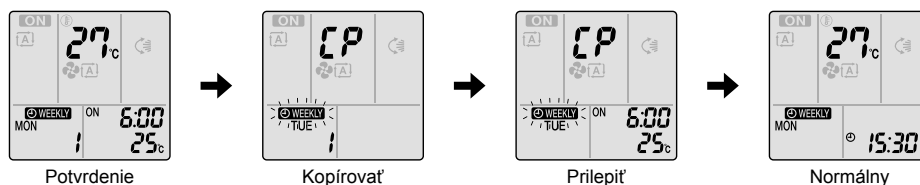

1. Stlačte tlačidlo

2. Stlačením tlačidla **potvrďte deň v týždni, ktorý sa má kopírovať.**

3. Stlačte tlačidlo

• Skopíruje sa celá rezervácia vybratého dňa v týždni.

4. Cieľový deň v týždni vyberiete stlačením

tlačidla .

5. Stlačte tlačidlo

• Nezabudnite diaľkový ovládač namieriť na vnútornú jednotku a skontrolovať, či sa ozve tón príjmu signálu a či bliká dióda **PREVÁDZKY**.

• Rezervácia sa skopíruje pre vybratý deň v týždni. Skopíruje sa celá rezervácia vybratého dňa v týždni.

• Ak chcete pokračovať a kopírovať nastavenia pre ďalšie dni v týždni, zopakujte kroky **4** a **5**.

• Dióda **ČASOVAČA** sa rozsvieti nažlto.

6. Stlačením tlačidla **dokončíte nastavenie.**

• Na displeji LCD sa zobrazí symbol "**WEEKLY**" a aktivuje sa režim **TÝŽDENNÉHO ČASOVAČA**.

POZNÁMKA

■ Poznámka týkajúca sa režimu kopírovania

• V režime kopírovania sa skopíruje celá rezervácia zdrojového dňa v týždni.

Ak chcete po skopírovaní obsahu týždenných rezervácií samostatne zmeniť rezerváciu pre ľubovoľný deň v týždni, stlačte tlačidlo a zmeňte nastavenia vykonaním krokov režimu nastavenia. ▶ **Strana 25**



TÝŽDENNÝ ČASOVAČ



■ Potvrdenie rezervácie

- Rezerváciu možno potvrdiť.

Obrazovky nastavení

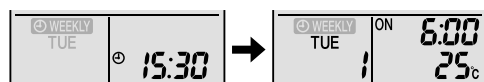



Normálny

Potvrdenie

1. Stlačte tlačidlo .

- Zobrazia sa deň v týždni a číslo rezervácie pre aktuálny deň.

2. Stlačením tlačidla vyberte príslušný deň v týždni a číslo rezervácie, ktorá sa má potvrdiť.



- Stlačením tlačidla  sa zobrazia podrobnosti rezervácie.
 - Ak chcete zmeniť potvrdené nastavenia rezervácie, vyberte číslo príslušnej rezervácie a stlačte tlačidlo .
- Režim sa prepne na režim nastavenia. Prejdite na krok 2 režimu nastavenia. ▶ Strana 25

3. Stlačením tlačidla ukončíte režim potvrdenia.

■ Deaktivácia TÝŽDENNÉHO ČASOVAČA

Keď sa na displeji LCD zobrazuje symbol

" WEEKLY", stlačte tlačidlo .

- Z displeja LCD zmizne symbol ".
- Dióda ČASOVAČA zhasne.
- Ak chcete znova aktivovať režim TÝŽDENNÉHO ČASOVAČA, znova stlačte tlačidlo .
- Ak znova aktivujete rezerváciu deaktivovanú pomocou tlačidla , použije sa režim poslednej rezervácie.

UPOZORNENIE

- Ak sa nezobrazujú všetky nastavenia rezervácie, raz deaktivujte režim TÝŽDENNÉHO ČASOVAČA. Potom znova stlačte tlačidlo  a znova aktivujte režim TÝŽDENNÉHO ČASOVAČA.



TÝŽDENNÝ ČASOVAČ



■ Odstránenie rezervácií

Jednotlivé rezervácie

1. Stlačte tlačidlo .

- Zobrazia sa deň v týždni a číslo rezervácie.

2. Stlačením tlačidla vyberte príslušný deň v týždni a číslo rezervácie, ktorá sa má odstrániť.

3. Stlačte tlačidlo .

- Symboly "WEEKLY" a "ON" alebo "OFF" blikajú.

4. Stlačte tlačidlo a vyberte prázdne políčko.

- Stlačením tlačidla  sa zmení režim ČASOVAČA ZAPNUTIA/VYPNUTIA.

Stláčaním tlačidla  sa na displeji LCD striedavo zobrazujú nasledujúce položky.

- Rezervácia nebude žiadne nastavenie a políčko bude prázdne.

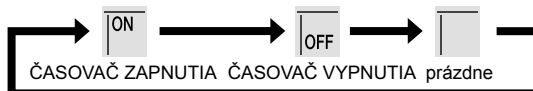

5. Stlačte tlačidlo .

- Odstráni sa vybratá rezervácia.

6. Stlačte tlačidlo .

- Ak ešte existujú ďalšie rezervácie, aktivuje sa režim TÝŽDENNÉHO ČASOVAČA.

Rezervácie pre všetky dni v týždni

- Túto funkciu možno použiť na odstraňovanie rezervácií pre všetky dni v týždni.
- Použiť ju možno pri potvrdzovaní aj pri nastavovaní rezervácií.

1. Stlačením tlačidla vyberte deň v týždni, ktorý sa má odstrániť.

2. Stlačte a na 5 sekúnd podržte tlačidlo .

- Rezervácia vybratého dňa v týždni sa odstráni.

Všetky rezervácie

Na obrazovke normálneho režimu stlačte a na

5 sekúnd podržte tlačidlo .

- Nezapodíťte diaľkový ovládač namieriť na vnútornú jednotku a skontrolovať, či sa ozve tón príjmu signálu.
- Tento režim nie je aktívny pri nastavovaní režimu TÝŽDENNÉHO ČASOVAČA.
- Všetky rezervácie sa odstraňujú.

Poznámka týkajúca sa multisystému

Multisystém má jednu vonkajšiu jednotku pripojenú k viacerým vnútorným jednotkám.

■ Výber prevádzkového režimu

Použitie nastavenie prioritnej miestnosti, ale prioritná jednotka je inaktívna alebo chýba.

Ak sa používa viacero vnútorných jednotiek, prioritu má jednotka, ktorá sa zapla ako prvá.

V takom prípade nastavte pre neskôr zapnuté jednotky rovnaký prevádzkový režim ako pre prvú jednotku.

V opačnom prípade sa prepnú do pohotovostného režimu a dióda PREVÁDZKY bude blikať: nejde o poruchu.

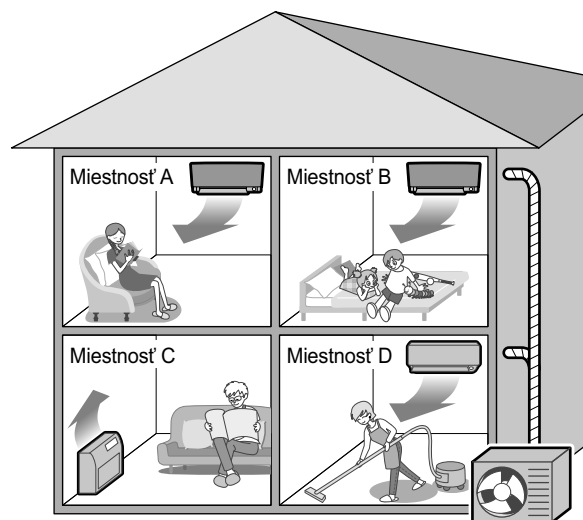

Vonkajšia jednotka

POZNÁMKA

■ Poznámky týkajúce sa prevádzkového režimu multisystému

- Režimy CHLADENIA, ODVLHČOVANIA a VENTILÁCIE možno používať súčasne.
- Režim AUTOMATICKY podľa izbovej teploty automaticky vyberie režim CHLADENIA alebo OHREVVU. Režim AUTOMATICKY je preto dostupný po výbere rovnakého prevádzkového režimu zodpovedajúceho miestnosti s prvou zapnutou jednotkou.

! UPOZORNENIE

- Prevádzkový režim v miestnosti s prvou spustenou jednotkou má zvyčajne prioritu. Nasledujúce situácie však predstavujú výnimky, ktoré je potrebné mať na pamäti.

Ak je prevádzkový režim prvej miestnosti VENTILÁCIA a neskôr sa v inej miestnosti použije režim OHREVVU, OHREV bude mať prioritu. V takom prípade prejde klimatizácia v režime VENTILÁCIE do pohotovostného režimu a dióda PREVÁDZKY bude blikať.

Aktívne nastavenie prioritnej miestnosti.

Pozrite si nastavenie prioritnej miestnosti na nasledujúcej strane.

■ Režim NOČNÉHO POKOJA (dostupný len v režime CHLADENIA)

Režim NOČNÉHO POKOJA vyžaduje naprogramovanie po inštalácii. So žiadosťou o pomoc sa obráťte na svojho maloobchodného predajcu alebo diera.

Režim NOČNÉHO POKOJA znižuje prevádzkový hluk vonkajšej jednotky v nočných hodinách a jednotka tak neruší susedov.

- Režim NOČNÉHO POKOJA sa aktivuje pri poklese teploty 5°C pod najvyššiu zaznamenanú dennú teplotu. Ak je teda teplotný rozdiel menší ako 5°C, táto funkcia sa neaktivuje.
- Režim NOČNÉHO POKOJA nepatrne znižuje účinnosť chladenia jednotky.

■ TICHÁ PREVÁDZKA VONKAJŠEJ JEDNOTKY

Pozrite si časť týkajúcu sa TICHEJ PREVÁDZKY VONKAJŠEJ JEDNOTKY. ▶Strana 19

Použitie nastavenie prioritnej miestnosti, ale prioritná jednotka je inaktívna alebo chýba.

Pri používaní funkcie TICHEJ PREVÁDZKY VONKAJŠEJ JEDNOTKY v multisystéme nastavte všetky vnútorné jednotky pomocou diaľkových ovládačov na režim TICHEJ PREVÁDZKY VONKAJŠEJ JEDNOTKY.

Pri vymazávaní režimu TICHEJ PREVÁDZKY VONKAJŠEJ JEDNOTKY vymažte jednu z používaných vnútorných jednotiek pomocou príslušného diaľkového ovládača.

Na diaľkových ovládačoch ostatných miestností sa však bude ďalej zobrazovať režim TICHEJ PREVÁDZKY VONKAJŠEJ JEDNOTKY.

Odporúčame uvoľniť všetky miestnosti pomocou príslušných diaľkových ovládačov.

Aktívne nastavenie prioritnej miestnosti.

Pozrite si nastavenie prioritnej miestnosti na nasledujúcej strane.

Poznámka týkajúca sa multisystému

■ Zámka režimu CHLADENIA/OHREVVU

Zámka režimu CHLADENIA/OHREVVU vyžaduje naprogramovanie po inštalácii. So žiadosťou o pomoc sa obráťte na svojho maloobchodného predajcu alebo dileru. Zámka režimu CHLADENIA/OHREVVU vynútené prepne jednotku do režimu CHLADENIA alebo OHREVVU. Táto funkcia je užitočná v prípade, keď chcete pre všetky vnútorné jednotky pripojené k multisystému nastaviť rovnaký prevádzkový režim.

POZNÁMKA

- Zámku režimu CHLADENIA/OHREVVU nemožno aktivovať súčasne s nastavením prioritnej miestnosti.

■ Nastavenie prioritnej miestnosti

Nastavenie prioritnej miestnosti vyžaduje naprogramovanie po inštalácii. So žiadosťou o pomoc sa obráťte na autorizovaného predajcu. Miestnosť označená ako prioritná má prioritu v nasledujúcich situáciách.

Priorita prevádzkového režimu

- Keďže je prevádzkový režim prioritnej miestnosti nadradený, používateľ môže vybrať iný prevádzkový režim z iných miestností.

[Príklad]

- Miestnosť A je v príkladoch prioritná. V prípade výberu režimu CHLADENIA v miestnosti A, zatiaľ čo v miestnostiach B, C a D sú aktívne nasledujúce režimy:

Prevádzkový režim v miestnostiach B, C a D	Stav miestností B, C a D, keď jednotka v miestnosti A pracuje v režime CHLADENIE
CHLADENIE alebo ODVLHČOVANIE alebo VENTILÁCIA	Zachováva sa aktuálny prevádzkový režim
OHREV	Jednotka prejde do pohotovostného režimu. Keď jednotka v miestnosti A prestane pracovať, prevádzka sa obnoví.
AUTOMATICKY	Ak je jednotka nastavená na režim CHLADENIE, pokračuje v prevádzke. Ak je jednotka nastavená na režim OHREV, prejde do pohotovostného režimu. Keď jednotka v miestnosti A prestane pracovať, prevádzka sa obnoví.

Priorita pri používaní režimu SILNÉHO VÝKONU

[Príklad]

- Miestnosť A je v príkladoch prioritná. Vnútorné jednotky v miestnostiach A, B, C a D sa všetky používajú. Ak jednotka v miestnosti A prejde do režimu SILNÉHO VÝKONU, prevádzková kapacita sa sústreďí na miestnosť A. V takom prípade sa môže účinnosť chladenia alebo ohrevu jednotiek v miestnostiach B, C a D nepatrne znížiť.

Priorita pri používaní režimu TICHEJ PREVÁDZKY VONKAJŠEJ JEDNOTKY

[Príklad]

- Miestnosť A je v príkladoch prioritná. Po nastavení jednotky v miestnosti A na režim TICHEJ PREVÁDZKY klimatizácia spustí režim TICHEJ PREVÁDZKY VONKAJŠEJ JEDNOTKY. Vo všetkých ostatných používaných vnútorných jednotkách nemusíte nastavovať režim TICHEJ PREVÁDZKY.

Údržba a čistenie

■ Stručný sprievodca

Otvorenie a zatvorenie predného panela

- Uchopte oba konce predného panela a potom ho potiahnutím otvorte.
- Predný panel zatvoríte zatlačením na bočné strany.

Čistenie súčastí

Predný panel

- Utrite ho mäkkou tkaninou navlhčenou vodou.

V prípade znečistenia

► Strana 33

Vzduchový filter

- Povysávajújte prach alebo umyte filter.

Každé 2 týždne

► Strana 34

Titánovo apatitový deodorizujúci filter

- Povysávajújte prach alebo vymeňte filter.

[Čistenie]

Každých 6 mesiacov

► Strana 35

[Výmena]

Každé 3 roky

► Strana 35

Vnútrotná jednotka a diaľkový ovládač

- Utrite ich mäkkou tkaninou.

V prípade znečistenia

Poznámky týkajúce sa čistenia

■ Na čistenie nepoužívajte nasledujúce materiály.

- Horúca voda s teplotou vyššou ako 40°C.
- Benzol, benzín, riedidlo, iné prchavé oleje.
- Leštiaca zmes.
- Kefy, iné tvrdé materiály.



! UPOZORNENIE

- Pred čistením sa uistite, či sú jednotka a istič vypnuté.
- Nedotýkajte sa hliníkových rebier vnútornej jednotky. V prípade dotyku týchto súčastí sa môžete zraniť.

Údržba a čistenie

■ Odstránenie predného panela

1. Zložte predný panel.

- Posuňte predný panel doľava alebo doprava a potiahnite ho k sebe. Týmto spôsobom sa odpojí otočný čap na jednej strane.
- Rovnakým spôsobom odpojte čap predného panela na druhej strane.

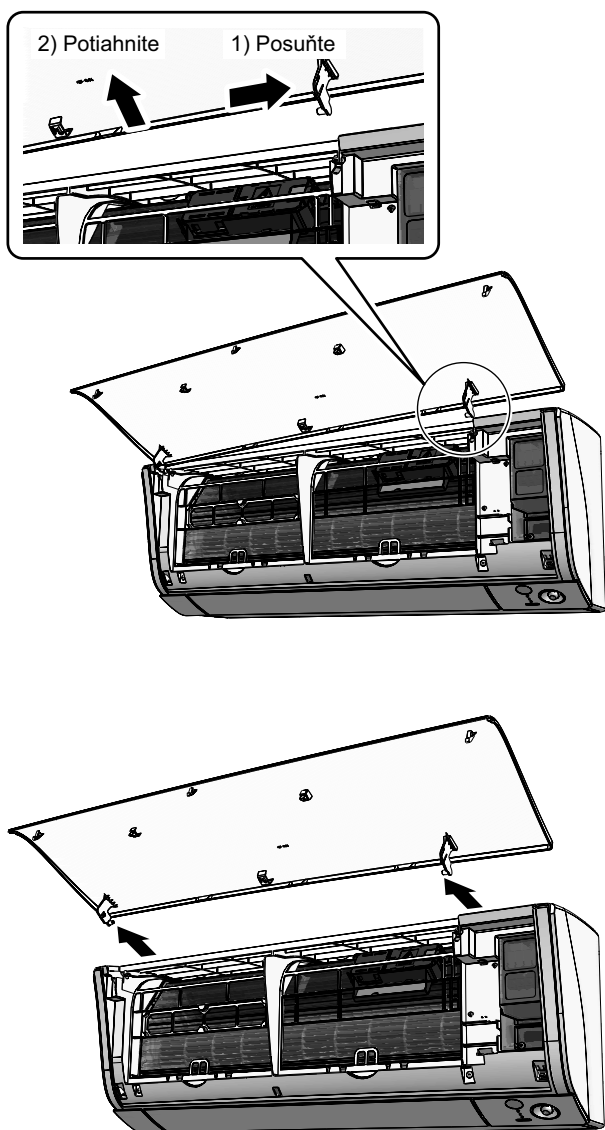

2. Vyčistite predný panel.

- Utrite ho mäkkou tkaninou navlhčenou vodou.
- Používať možno len neutrálne čistiace prostriedky.
- Ak panel umývate vodou, utrite ho dosucha mäkkou tkaninou a nechajte ho v tieni uschnúť.

3. Znova nainštalujte predný panel.

- Zarovnajte čapy predného panela na ľavej a pravej strane s drážkami a potom do nich čapy úplne zatlačte.

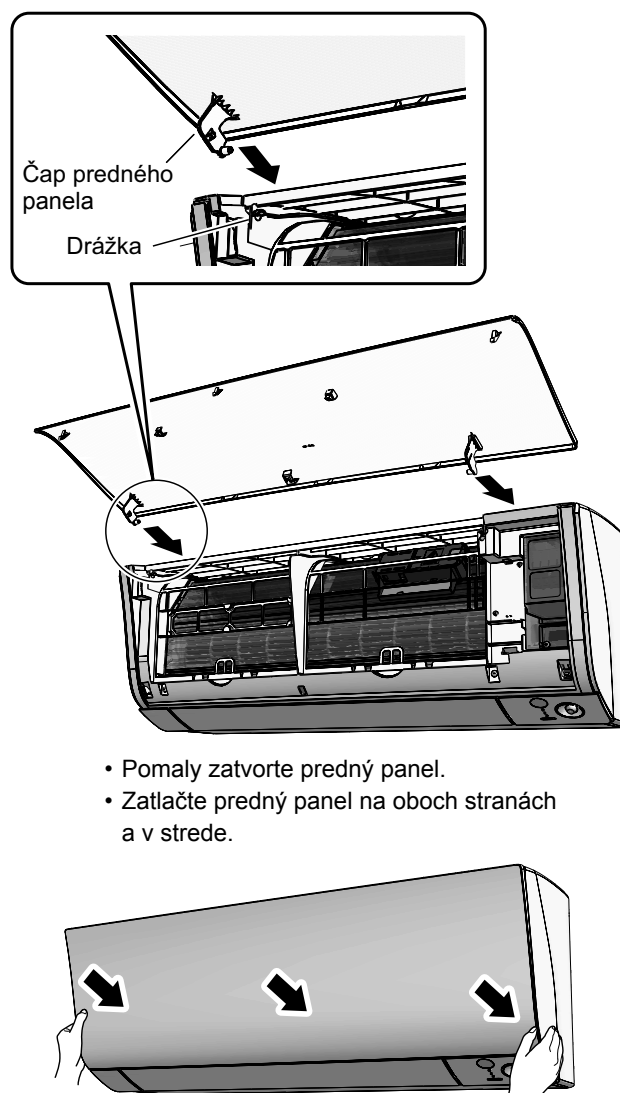

⚠ UPOZORNENIE

- Pri skladaní alebo inštalácii predného panela používajte silnú a stabilnú stoličku a dávajte si pozor.
- Pri skladaní alebo inštalácii predný panel bezpečne podprite rukou, aby nespadol.
- Po vyčistení skontrolujte, či je predný panel bezpečne pripevnený.

Údržba a čistenie

■ Vzduchový filter

1. Vytiahnite vzduchové filtre.

- Otvorte predný panel.
- Opatrne potiahnite zarážku v strede každého vzduchového filtra smerom nahor a potom filtre vytiahnite.

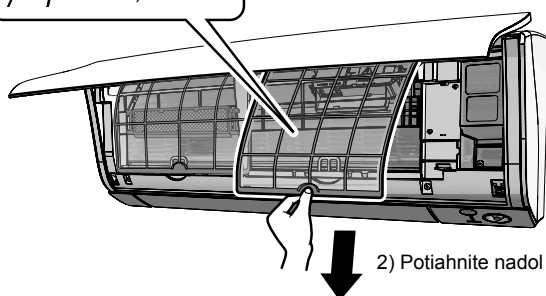
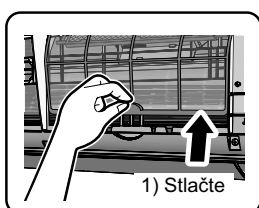

2. Vzduchové filtre umyte vodou alebo ich vyčistite vysávačom.

- Nezabudnite zložiť Titánovo apatitový deodorizujúci filter. Pozrite si informácie o Titánovo apatitový deodorizujúci filter na nasledujúcej strane.
- Vzduchové filtre sa odporúča čistiť každé 2 týždne.

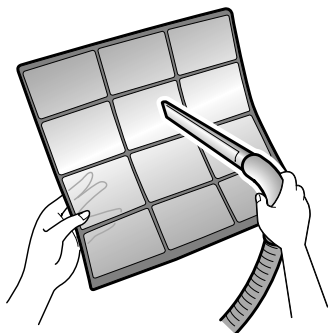

Ak prach nemožno jednoducho odstrániť

- Umyte vzduchové filtre v neutrálnom čistiacom prostriedku zriedenom vlažnou vodou a potom ich vysušte v tieni.

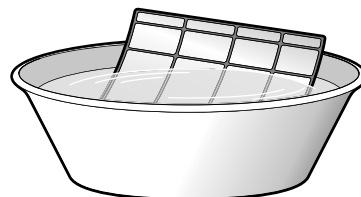

3. Znova nasadte filtre a zatvorte predný panel.

- Zatlačte predný panel na oboch stranách a v strede.

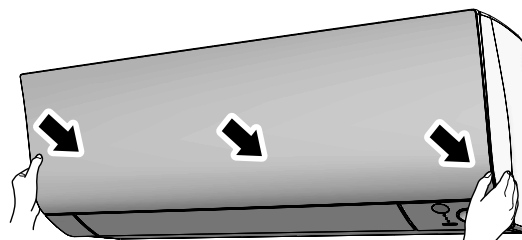

! UPOZORNENIE

- Pri demontáži alebo montáži filtrov sa nedotýkajte hliníkových rebier holou rukou.

Údržba a čistenie

■ Titánovo apatitový deodorizujúci filter

1. Otvorte predný panel a vytiahnite vzduchové filtre. ▶Strana 32

2. Zložte Titánovo apatitový deodorizujúci filter.

- Vybratie filtre zo zarážok.

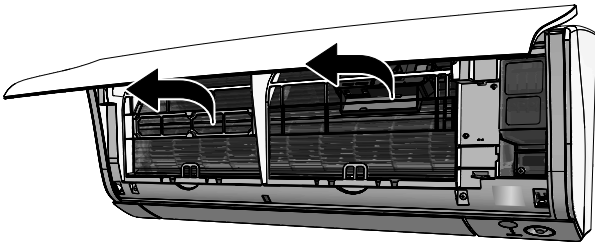

3. Vyčistite alebo vymeňte Titánovo apatitový deodorizujúci filter.

[Čistenie]

3-1 Ak sú filtre veľmi znečistené, povysávajte prach a namočte ich približne na 10 až 15 minút do vlažnej vody.

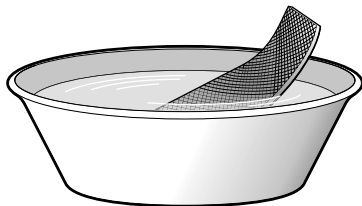

3-2 Po umytí z filtrov vytraste zvyšnú vodu a osušte ich v tieni.

- Vodu z filtra nežmýkajte.

[Výmena]

Vyberte filter zo zarážok a pripravte si nový.

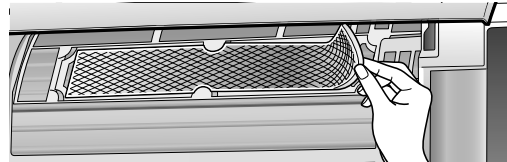

- Použitý filter zlikvidujte ako nehorľavý odpad.

4. Vložte Titánovo apatitový deodorizujúci filter na pôvodné miesto.

- Pri pripieňovaní filtra skontrolujte, či je riadne umiestnený v zarážkach.

5. Znova nasadte filtre. ▶Strana 34

6. Pomaly zatvorte predný panel. ▶Strana 34

POZNÁMKA

- Prevádzka so znečistenými filtermi:
 - vzduch nemožno zbaviť pachu,
 - vzduch nemožno vyčistiť,
 - slabý výkon pri ohreve alebo chladení,
 - jednotka môže zapáchať.
- Použitý filtre zlikvidujte ako nehorľavý odpad.
- Ak si chcete objednať Titánovo apatitový deodorizujúci filter na čistenie vzduchu, obráťte sa na predajcu, od ktorého ste zakúpili klimatizáciu.



Údržba a čistenie

■ Kontrola jednotiek

- Skontrolujte, či sú základňa, stojan a ďalšie súčasti vonkajšej jednotky poškodené alebo zhrdzavené.
- Skontrolujte, či nič neblokuje prívody a vývody vzduchu vnútornej a vonkajšej jednotky.
- Skontrolujte, či v režime CHLADENIA alebo ODVLHČOVANIA odpadová voda voľne vyteká z vypúšťacej hadice.
 - Ak nevidno žiadnu odpadovú vodu, z vnútornej jednotky môže unikať voda. V takom prípade zastavte prevádzku a obráťte sa na servisnú predajňu.

■ Pred dlhým obdobím nečinnosti

1. Počas slnečného dňa na niekoľko hodín spustíte len režim VENTILÁCIE a vysušte vnútro jednotky.

- Stlačte tlačidlo  a vyberte režim "🌀".
- Stlačte tlačidlo  a spustíte prevádzku.

2. Po zastavení prevádzky vypnite istič klimatizácie miestnosti.

3. Vyčistite vzduchové filtre a znova ich nasadíte.

4. Vyberte batérie z diaľkového ovládača.

■ Odporúčaná pravidelná údržba

- V určitých prevádzkových podmienkach sa môže vnútro klimatizácie po niekoľkých sezónach používania znečistiť, čo môže spôsobiť zníženie výkonu. Okrem pravidelného čistenia používateľom sa odporúča, aby tiež odborník vykonával pravidelnú údržbu.
- Ak chcete, aby odborník vykonal údržbu, obráťte sa na servisnú predajňu, v ktorej ste zakúpili klimatizáciu.
- Náklady na údržbu hradí používateľ.

Dôležité informácie o použití chladiva

Tento produkt obsahuje fluorizované skleníkové plyny. Nevypúšťajte plyny do ovzdušia.

Typ chladiva: **R32**

Hodnota GWP ⁽¹⁾: **675**

⁽¹⁾ GWP = global warming potential (potenciál globálneho oteplenia)

V závislosti od európskej alebo miestnej legislatívy môžu byť potrebné pravidelné kontroly úniku chladiva. Skontaktujte sa prosím s miestnym predajcom, ktorý Vám poskytne viac informácií.



POZNÁMKA týkajúca sa hodnoty tCO₂eq

V Európe sa na určenie intervalov údržby používajú **emisie skleníkových plynov** celkového objemu chladiva v systéme (vyjadrené v tonách ekvivalentu CO₂). Riadte sa platnými právnymi predpismi.

Vzorec na výpočet emisií skleníkových plynov:

hodnota GWP chladiva × celkový objem chladiva [v kg] / 1000

Odstraňovanie problémov

■ V týchto prípadoch nejde o poruchu.

- V nasledujúcich prípadoch nejde o poruchu klimatizácie, ale ich výskyt má svoje opodstatnenie. Klimatizáciu môžete ďalej používať.

Vnútorňa jednotka

Klapky sa nezačnú hneď pohybovať.

- Klimatizácia upravuje polohu klapiek. Klapky sa o chvíľu začnú pohybovať.

Klimatizácia počas prevádzky zastavila prúdenie vzduchu.

- Po dosiahnutí nastavenej teploty sa rýchlosť prúdenia vzduchu zníži a prevádzka sa zastaví, aby sa predišlo prúdeniu studeného vzduchu (pri ohreve) alebo aby sa zabránilo zvyšovaniu vlhkosti (pri chladení). V prípade zvýšenia alebo poklesu vnútornej teploty sa prevádzka automaticky obnoví.

Spustenie prevádzky chvíľu trvá.

■ Stlačenie tlačidla "ZAP./VYP." len chvíľu po zastavení prevádzky.

■ Po zmene výberu režimu.

- Cieľom je chrániť klimatizáciu. Mali by ste počkať približne 3 minúty.

Režim OHREVVU náhle zastaví a ozýva sa zvuk prietoku.

- Vonkajšia jednotka odstraňuje námrazu. Režim OHREVVU sa spustí po odstránení námrazy z vonkajšej jednotky. Mali by ste počkať približne 4 až 12 minút.

Vonkajšia jednotka

Z vonkajšej jednotky vychádza voda alebo para.

■ V režime OHREVVU

- Námraza na vonkajšej jednotke sa topí a v režime odmrazovania klimatizácie vzniká voda alebo para.

■ V režime CHLADENIA alebo ODVLHČOVANIA

- Vlhkosť zo vzduchu sa kondenzuje, na chladnom povrchu potrubia vonkajšej jednotky sa tvorí voda a tá potom kvapká.

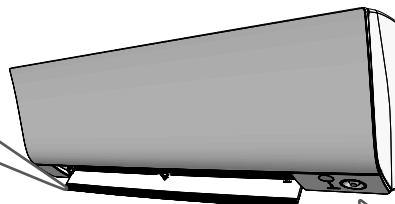

Z klimatizácie sa ozýva zvuk.

■ Ozýva sa zvuk tečúcej vody

- Tento zvuk spôsobuje prietok chladiva v klimatizácii.
- Z klimatizácie sa ozýva zvuk čerpania vody a počuť, keď sa v režime chladenia alebo odvlhčovania z klimatizácie odčerpáva voda.
- Chladivo preteká v klimatizácii aj vtedy, keď nepracuje, no vnútorné jednotky v ostatných miestnostiach sú spustené.

■ Zvuk fúkania

- Tento zvuk spôsobuje prepínanie prietoku chladiva v klimatizácii.

■ Tikanie

- Tento zvuk spôsobuje nepatrné rozťahovanie alebo zmršťovanie klimatizácie v dôsledku teplotných zmien.

■ Pískanie

- Tento zvuk spôsobuje prietok chladiva v režime odmrazovania.

■ Klikanie počas prevádzky alebo v čase nečinnosti

- Tento zvuk vzniká pri prevádzke regulačných ventilov chladiva alebo elektrických súčastí.

■ Klepot

- Tento zvuk sa ozýva zvnútra klimatizácie po zapnutí ventilátora vývodu vzduchu, keď sú dvere na miestnosti zatvorené. Otvorte okno alebo vypnite ventilátor vývodu vzduchu.

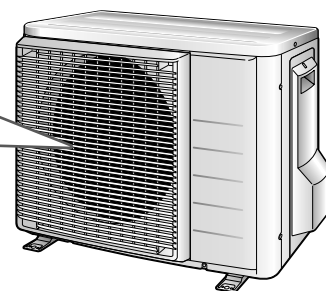

Odstraňovanie problémov

- Opatrenia na odstraňovanie porúch sa rozdeľujú na nasledujúce dva typy.
V závislosti od symptómu prijmite príslušné opatrenie.



Nejde o poruchu

- V týchto prípadoch nejde o poruchu.



Kontrola

- Skôr než zavoláte opravára, ešte raz skontrolujte uvedené skutočnosti.

Klimatizácia nepracuje. (Dióda PREVÁDZKY nesvieti.)

- Nie je vypnutý istič alebo nie je vypálená poistka?
- Nedošlo k výpadku elektrického napájania?
- Sú v diaľkovom ovládači batérie?
- Je správne nastavený časovač?



Účinnosť chladenia alebo ohrevu je veľmi nízka.

- Sú vzduchové filtre čisté?
- Neblokuje niečo prívod alebo vývod vzduchu vnútornej alebo vonkajšej jednotky?
- Je správne nastavená teplota?
- Sú zatvorené okná a dvere?
- Sú správne nastavené rýchlosť a smer prúdenia vzduchu?



Počas prevádzky nefunguje klimatizácia normálne.

- Poruchu klimatizácie môže spôsobiť blesk alebo rádiové vlny. Vypnite istič, znova ho zapnite a skúste klimatizáciu spustiť pomocou diaľkového ovládača.



Prevádzka sa zrazu zastavila. (Dióda PREVÁDZKY bliká.)

- Sú vzduchové filtre čisté?
Vyčistite vzduchové filtre.
- Neblokuje niečo prívod alebo vývod vzduchu vnútornej alebo vonkajšej jednotky?
- Vypnite istič a odstráňte všetky prekážky. Potom klimatizáciu znova zapnite a skúste ju spustiť pomocou diaľkového ovládača. Ak dióda stále bliká, obráťte sa na servisnú predajňu, v ktorej ste zakúpili klimatizáciu.



Prevádzka sa zrazu zastavila. (Dióda PREVÁDZKY svieti.)

- Z dôvodu ochrany systému môže klimatizácia zastaviť prevádzku v prípade náhleho a výrazného kolísania napätia. Prevádzka sa automaticky obnoví približne po 3 minútach.



Z vnútornej jednotky vychádza hmla.

- Stáva sa to v prípadoch, keď v režime CHLADENIA chladné prúdenie zníži teplotu vzduchu v miestnosti a zmení ho na hmlu.
- Dochádza k tomu preto, že vzduch v miestnosti chladí výmenník tepla a počas odmrazovania sa vzduch mení na hmlu.



Odstraňovanie problémov

Po spustení režimu OHREVVU prúdi teplý vzduch až po dlhšom čase.

- Klimatizácia sa zahrieva. Mali by ste počkať približne 1 až 4 minúty. (Systém je navrhnutý tak, aby z neho začal prúdiť vzduch až po dosiahnutí určitej teploty.)



ČASOVAČ ZAPNUTIA/VYPNUTIA nefunguje podľa nastavení.

- Skontrolujte, či sú ČASOVAČ ZAPNUTIA/VYPNUTIA a TÝŽDENNÝ ČASOVAČ nastavené na rovnaký čas. Zmeňte alebo deaktivujte nastavenia v TÝŽDENNOM ČASOVAČI. ▶Strana 24



Diaľkový ovládač nefunguje správne.

- Nezobrazujú sa žiadne signály diaľkového ovládača.
- Citlivosť diaľkového ovládača je slabá.
- Kontrast displeja je nízky alebo je displej čierny.
- Displej nemožno ovládať.
- Úroveň nabitia batérií je veľmi nízka a diaľkový ovládač má poruchu. Vymeňte všetky batérie za nové batérie typu AAA.LR03 (alkalické). Podrobnosti nájdete v časti o vložení batérií v tomto návode. ▶Strana 9



Vonkajší ventilátor sa otáča aj vtedy, keď nie je klimatizácia spustená.

- Po zastavení prevádzky
 - Vonkajší ventilátor sa otáča ešte 60 sekúnd z dôvodu ochrany systému.
- Keď nie je klimatizácia spustená
 - V prípade veľmi vysokej vonkajšej teploty sa začne vonkajší ventilátor otáčať z dôvodu ochrany systému.



Z vnútornej jednotky vychádza zápach.

- Stáva sa to, keď jednotka absorbuje pachy z miestnosti, nábytku či cigariet a vypúšťa ich spolu so vzduchom. (V takom prípade odporúčame, aby vnútornú jednotku umyl technik. Obráťte sa na servisnú predajňu, v ktorej ste zakúpili klimatizáciu.)



Nemožno vybrať režim OHREVVU, hoci jednotka obsahuje model tepelného čerpadla.

- Skontrolujte, či nie je odstrihnutý prepájací kábel (J8). Ak je odstrihnutý, obráťte sa na servisnú predajňu.

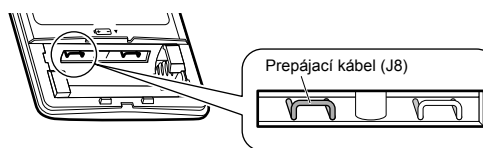

Odstraňovanie problémov

■ Ihneď zavolajte pracovníkovi servisnej predajne

VAROVANIE

■ V prípade výskytu abnormality (ak napríklad zacítite pach spáleniny), zastavte prevádzku a vypnite istič.

- Pokračovanie v prevádzke v prípade výskytu abnormality môže mať za následok poruchu, zásah elektrickým prúdom alebo požiar.
- Obráťte sa na servisnú predajňu, v ktorej ste zakúpili klimatizáciu.

■ Nesnažte sa klimatizáciu opravovať ani upravovať sami.

- Nesprávny zásah môže mať za následok zásah elektrickým prúdom alebo požiar.
- Obráťte sa na servisnú predajňu, v ktorej ste zakúpili klimatizáciu.

Ak sa vyskytne jeden z nasledujúcich symptómov, ihneď zavolajte pracovníkovi servisnej predajne.

- Napájací kábel je neštandardne horúci alebo je poškodený.
- Počas prevádzky sa z klimatizácie ozýva neštandardný zvuk.
- Bezpečnostný istič, poistka alebo uzemňovací istič pravidelne prerušuje prevádzku.
- Prepínač alebo tlačidlo často nefunguje správne.
- Z klimatizácie cítiť zápach spáleniny.
- Z vnútornej jednotky uniká voda.

Vypnite istič a zavolajte pracovníkovi servisnej predajne.



■ Po výpadku elektrického napájania

- Prevádzka klimatizácie sa automaticky obnoví približne po 3 minútach. Mali by ste chvíľu počkať.

■ Blesk

- Ak v blízkosti hrozí zásah bleskom, zastavte prevádzku a vypnite istič. Tým chránite systém.

■ Požiadavky na likvidáciu odpadu



Produkt a batérie dodané s ovládačom sú označené týmto symbolom. Tento symbol znamená, že elektrické a elektronické produkty nie je možné likvidovať s netriedeným odpadom z domácností.

V prípade batérií môže byť pod symbolom vytlačená chemická značka. Táto chemická značka znamená, že batéria obsahuje ťažký kov prekračujúci určitú koncentráciu. Možné chemické značky:

■ Pb: olovo (> 0,004%)

Systém sa nepokúšajte demontovať sami. Demontáž produktu, likvidáciu chladiva, oleja a ostatných častí zariadenia môže vykonávať len kvalifikovaný inštalatér a musia prebiehať v súlade s príslušnými miestnymi a národnými predpismi.

Jednotky a použité batérie je nutné likvidovať v špeciálnych zariadeniach na spracovanie odpadu, čím je možné dosiahnuť ich opätovné využitie, recykláciu a obnovu.

Zabezpečením správnej likvidácie pomôžete zabrániť prípadným negatívnym vplyvom na životné prostredie a ľudské zdravie. Preto sa spojte s inštalatérom alebo miestnym úradom, kde môžete získať viac informácií.

Odstraňovanie problémov



■ Diagnostika chýb pomocou diaľkového ovládača

- Diaľkový ovládač môže v závislosti od chyby vnútornej jednotky prijať príslušný kód chyby.

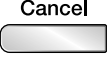
1. Po stlačení a podržaní tlačidla  na 5 sekúnd v časti zobrazenia teploty bliká symbol "00".

2. Opakovane stláčajte tlačidlo , kým nebudete počuť súvislé pípanie.

- Označenie kódu sa zmení tak, ako je uvedené nižšie, a zaznie dlhé pípnutie.

	KÓD	VÝZNAM
SYSTÉM	00	NORMÁLNA PREVÁDZKA
	UA	CHYBA KOMBINÁCIE VNÚTORNEJ A VONKAJŠEJ JEDNOTKY
	U0	NEDOSTATOK CHLADIVA
	U2	POKLES NAPÄTIA ALEBO PREPÄTIE V HLAVNOM OBVODE
	U4	CHYBA PRENOSU (MEDZI VNÚTORNOU A VONKAJŠOU JEDNOTKOU)
VNÚTORNÁ JEDNOTKA	A1	PORUCHA VNÚTORNEJ DOSKY PLOŠNÝCH SPOJOV
	A5	KONTROLA VYSOKÉHO TLAKU ALEBO CHRÁNIČ PROTI ZAMRZNUTIU
	A6	PORUCHA MOTORA VENTILÁTORA
	C4	PORUCHA SNÍMAČA TEPLoty VÝMENNÍKA TEPLA
	C9	PORUCHA SNÍMAČA TEPLoty NASÁVANÉHO VZDUCHU
VONKAJŠIA JEDNOTKA	EA	CHYBA PREPÍNANIA CHLADENIA/OHREVVU
	E1	PORUCHA DOSKY PLOŠNÝCH SPOJOV
	E5	SPUSTENÉ OL
	E6	CHYBNÉ SPUSTENIE KOMPRESORA
	E7	PORUCHA MOTORA VENTILÁTORA (JEDNOSMERNÝ PRÚD)
	F3	KONTROLA VYSOKEJ TEPLoty VO VYPÚŠŤACOM POTRUBÍ
	F6	KONTROLA VYSOKÉHO TLAKU (PRI CHLADENÍ)
	H0	PORUCHA SNÍMAČA
	H6	ZASTAVENIE PREVÁDZKY Z DÔVODU PORUCHY SNÍMAČA ZISŤOVANIA POLOHY
	H8	PORUCHA SNÍMAČA JEDNOSMERNÉHO PRÚDU
	H9	PORUCHA SNÍMAČA TEPLoty NASÁVANÉHO VZDUCHU
	J3	PORUCHA SNÍMAČA TEPLoty VO VYPÚŠŤACOM POTRUBÍ
	J6	PORUCHA SNÍMAČA TEPLoty VÝMENNÍKA TEPLA
	L3	PORUCHA Z DÔVODU ZAHRIEVANIA ELEKTRICKÝCH SÚČASTÍ
	L4	VYSOKÁ TEPLota NA ODVODE TEPLA Z OKRUHU INVERTORA
L5	NADPRÚD NA VÝSTUPE	
P4	PORUCHA SNÍMAČA TEPLoty NA ODVODE TEPLA Z OKRUHU INVERTORA	

POZNÁMKA

- Krátke pípnutie a dve za sebou nasledujúce pípnutia signalizujú nezhodujúce sa kódy.
- Ak chcete zrušiť zobrazenie kódu, stlačte a na 5 sekúnd podržte tlačidlo . Zobrazenie kódu sa zruší samo aj v prípade, ak tlačidlo nestlačíte v priebehu 1 minúty.

Odstraňovanie problémov

■ DIÓDA LED NA KARTE PCB VONKAJŠEJ JEDNOTKY série 3MXM, 4MXM, 5MXM

ZELENÁ	ČERVENÁ					DIAGNOSTIKA
NORMÁLNA PREVÁDZKA MIKROPOČÍTAČA	ZISTENIE PORUCHY					
LED-A	LED1	LED2	LED3	LED4	LED5	
☺	●	●	●	●	●	NORMÁLNA PREVÁDZKA → SKONTROLUJTE VNÚTORNÚ JEDNOTKU
☺	☼	●	☼	☼	●	AKTIVOVANÝ CHRÁNIČ PROTI VYSOKÉMU TLAKU ALEBO ZAMRZNUTIE PREVÁDZKOVEJ ČI POHOTOVOSTNEJ JEDNOTKY
☺	☼	●	☼	●	●	* AKTIVOVANÉ PREPÄŤOVÉ RELÉ ALEBO VYSOKÁ TEPLOTA VO VYPÚŠŤACOM POTRUBÍ
☺	●	☼	☼	●	●	CHYBNÉ SPUSTENIE KOMPRESORA
☺	●	☼	●	☼	●	NADPRÚD NA VSTUPE
☺	☼	☼	●	●	●	* ABNORMALITA V TERMISTORE ALEBO PRÚDOVOM TRANSFORMÁTORE
☺	☼	☼	●	☼	●	VYSOKÁ TEPLOTA V ROZVODNEJ SKRINI
☺	●	●	●	☼	●	VYSOKÁ TEPLOTA NA ODVODE TEPLA Z OKRUHU INVERTORA
☺	●	●	☼	●	●	* NADPRÚD NA VÝSTUPE
☺	●	●	☼	☼	●	* NEDOSTATOK CHLADIVA
☺	☼	●	●	☼	●	NÍZKE NAPÄTIE V HLAVNOM OBVODE ALEBO DOČASNÝ VÝPADOK NAPÄTIA
☺	☼	●	●	●	●	PORUCHA PREPNUTIA SPÄTNÉHO SOLENOIDOVÉHO VENTILU
☺	☼	☼	☼	☼	●	PORUCHA MOTORA VENTILÁTORA
☼	-	-	-	-	●	[POZNÁMKA 1]
●	-	-	-	-	●	PORUCHA ZDROJA NAPÁJANIA ALEBO [POZNÁMKA 2]

POZNÁMKA: Dióda LED5 je dostupná len v sérii 5M.

ZELENÁ	NORMÁLNE BLIKÁ
ČERVENÁ	NORMÁLNE NESVIETI
☼	ZAP.
☺	BLIKÁ
●	VYP.
-	IRELEVANTNÉ

■ DIÓDA LED NA KARTE PCB VONKAJŠEJ JEDNOTKY série 2MXM

ZELENÁ	DIAGNOSTIKA
NORMÁLNA PREVÁDZKA MIKROPOČÍTAČA	
LED-A	
☺	NORMÁLNA PREVÁDZKA → SKONTROLUJTE VNÚTORNÚ JEDNOTKU
☼	[POZNÁMKA 1]
●	PORUCHA ZDROJA NAPÁJANIA ALEBO [POZNÁMKA 2]

ZELENÁ	NORMÁLNE BLIKÁ
☼	ZAP.
☺	BLIKÁ
●	VYP.

POZNÁMKA

- Vypnite a znova zapnite napájanie. Ak sa znova zobrazí dióda LED, doska plošných spojov vonkajšej jednotky je chybná.
- Označenie diagnostiky
- * Nevzťahuje sa na niektoré prípady. Podrobnosti nájdete v návode na servis.

Stručný sprievodca

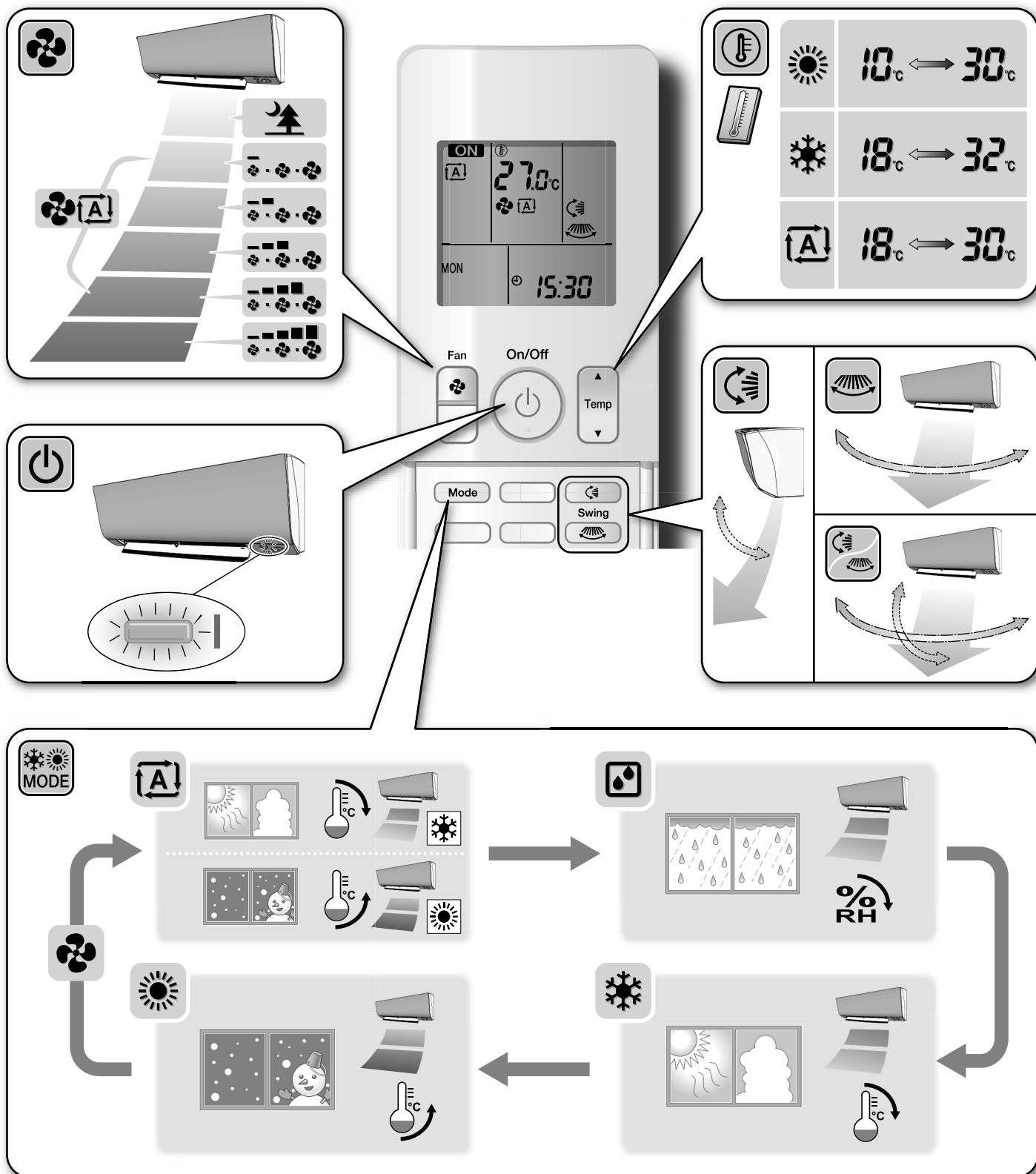

DAIKIN INDUSTRIES CZECH REPUBLIC s.r.o.

U Nové Hospody 1/1155, 301 00 Plzeň Skvrňany, Czech Republic

DAIKIN EUROPE N.V.

Zandvoordestraat 300, B-8400 Oostende, Belgium



3P393186-5Y 2017.02